

平成27年度北海道中学校体育大会 第43回北海道中学校柔道大会 入賞者一覧

2015.8.5-8.6 函館アリーナ

		優勝	第2位	第3位	
男子	団体	森町立森中学校 (渡島)	東海大学付属第四 高等学校中等部 (札幌)	函館市立本通中学校 (渡島)	旭川市立永山中学校 (上川)
	50kg級	入山 竣太 (上川・旭川市立永山中学校)	松浦 稜生 (胆振・伊達市立伊達中学校)	佐藤 大空 (釧路・釧路市立北中学校)	藤川 力翔 (渡島・七飯町立七飯中学校)
	55kg級	鷺見 仁義 (札幌・札幌市立新陵中学校)	千葉 初磨 (上川・旭川市立永山中学校)	近江 真生 (後志・島牧村立島牧中学校)	村田 彪吾 (石狩・石狩市立花川中学校)
	60kg級	田村 彬 (石狩・石狩市立樽川中学校)	原 祐介 (十勝・池田町立池田中学校)	府川 蒼空 (胆振・伊達市立伊達中学校)	吉田 岳 (空知・美唄市立東中学校)
	66kg級	遠藤 康介 (空知・深川市立深川中学校)	赤坂 透生 (オホーツク・北見市立東陵中学校)	藤本夢左志 (十勝・帯広市立帯広第四中学校)	幾島 拓朗 (札幌・札幌市立厚別中学校)
	73kg級	余湖 海斗 (上川・旭川市立永山中学校)	加藤 亘真 (十勝・広尾町立広尾中学校)	松岡 拓哉 (胆振・登別市立鷺別中学校)	松浦 敬大 (日高・平取町立平取中学校)
	81kg級	越橋 健介 (札幌・東海大学付属第四高等学校中等部)	大野 隼哉 (十勝・帯広市立南町中学校)	岩谷 優太 (渡島・函館市立本通中学校)	及川 和磨 (日高・平取町立平取中学校)
	90kg級	佐藤 大輔 (札幌・東海大学付属第四高等学校中等部)	鈴木 涼介 (上川・旭川市立永山中学校)	川上 龍飛 (渡島・森町立森中学校)	北川 太陽 (渡島・函館ラ・サール中学校)
	90kg超級	成澤 登夢 (渡島・知内町立知内中学校)	藤井 隆也 (胆振・苫小牧市立青翔中学校)	笹原 真聖 (札幌・札幌市立前田北中学校)	葛尾 篤 (根室・中標津町立中標津中学校)
女子	団体	標茶町立標茶中学校 (釧路)	札幌市立南が丘中学校 (札幌)	旭川市立永山中学校 (上川)	池田町立池田中学校 (十勝)
	40kg級	石田 成美 (十勝・池田町立池田中学校)	畑中このは (札幌・札幌市立稲穂中学校)	亀田 采里 (石狩・恵庭市立恵明中学校)	濱野 藍梨 (渡島・長万部町立長万部中学校)
	44kg級	木村明日香 (札幌・札幌市立琴似中学校)	野上 愛叶 (十勝・池田町立池田中学校)	中島 美輝 (胆振・むかわ町立穂別中学校)	高田 彩花 (石狩・石狩市立花川北中学校)
	48kg級	中田ゆうき (上川・名寄市立名寄東中学校)	本多 沙耶 (十勝・帯広市立帯広第一中学校)	高階 梨瑚 (後志・小樽市立桜町中学校)	板垣 南帆 (渡島・函館市立銭亀沢中学校)
	52kg級	瀬戸 葉月 (十勝・帯広市立緑園中学校)	後藤 紀香 (札幌・札幌市立厚別南中学校)	川崎 舞 (胆振・苫小牧市立開成中学校)	小泉 里緒 (後志・蘭越町立蘭越中学校)
	57kg級	野作 伶那 (上川・旭川市立東鷹栖中学校)	佐々木 南 (釧路・釧路市立共栄中学校)	川村 真愛 (石狩・千歳市立勇舞中学校)	得永 琉七 (宗谷・浜頓別町立浜頓別中学校)
	63kg級	北村 里菜 (釧路・標茶町立標茶中学校)	福士 明里 (宗谷・稚内市立潮見が丘中学校)	中倉 由恵 (日高・新冠町立新冠中学校)	瀨川 心良 (札幌・札幌市立南が丘中学校)
	70kg級	熊木 悠花 (札幌・札幌市立栄中学校)	成田 茉由 (オホーツク・紋別市立紋別中学校)	金澤 春花 (渡島・函館市立湯川中学校)	青沼 小雪 (石狩・北広島市立大曲中学校)
	70kg超級	安村 華琳 (十勝・更別村立更別中央中学校)	越後谷奈菜 (後志・島牧村立島牧中学校)	伊藤 史夏 (オホーツク・北見市立東相内中学校)	藪内 美咲 (札幌・札幌市立真駒内曙中学校)

男子 団体戦

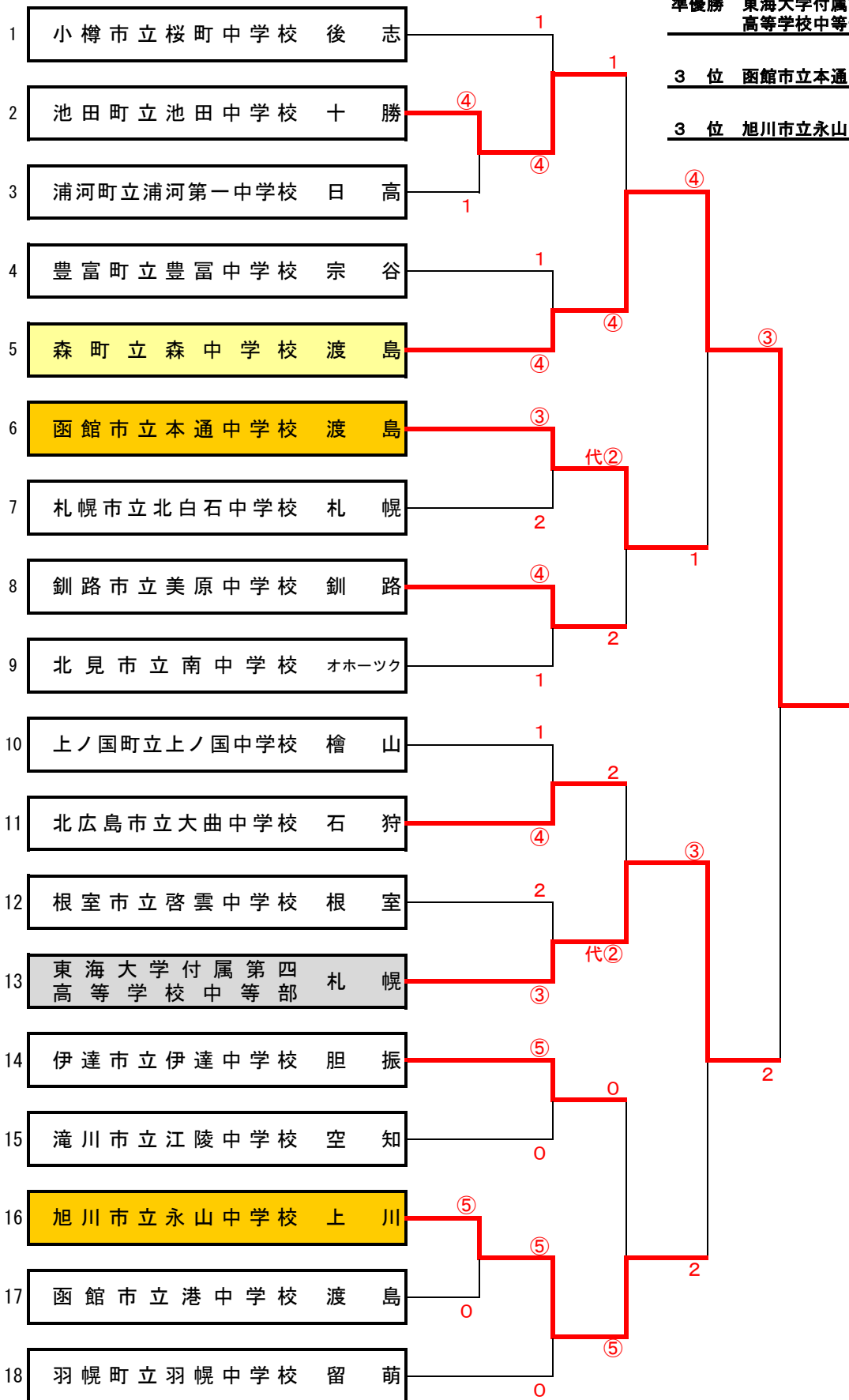

- 優勝 森町立森中学校

- 準優勝 東海大学付属第四高等学校中等部

- 3位 函館市立本通中学校

- 3位 旭川市立永山中学校

女子 団体戦

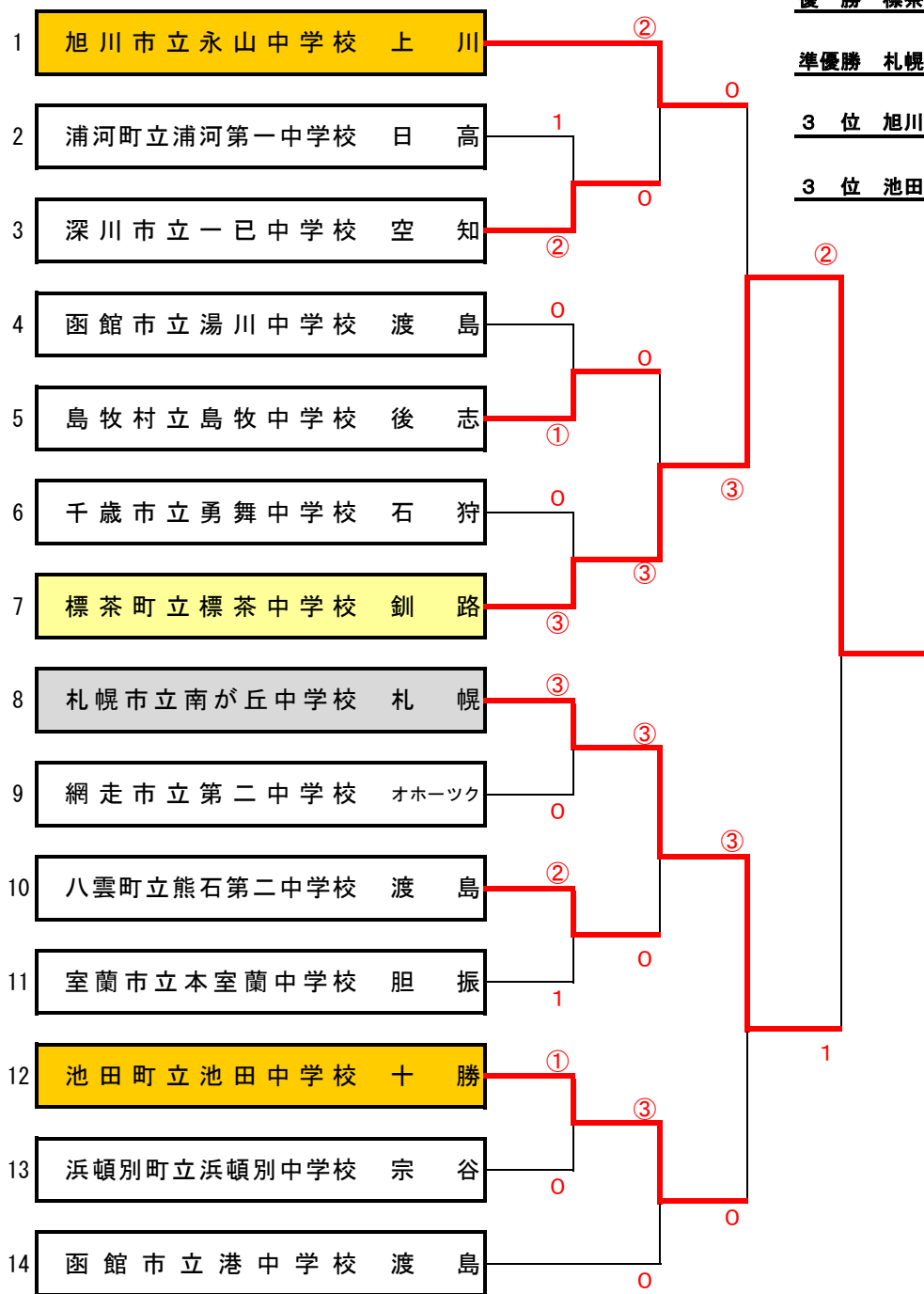

優勝 標茶町立標茶中学校

準優勝 札幌市立南が丘中学校

3位 旭川市立永山中学校

3位 池田町立池田中学校

男子 -50kg級

優勝 入山 竣太

準優勝 松浦 稜生

3位 佐藤 大空

3位 藤川 力翔

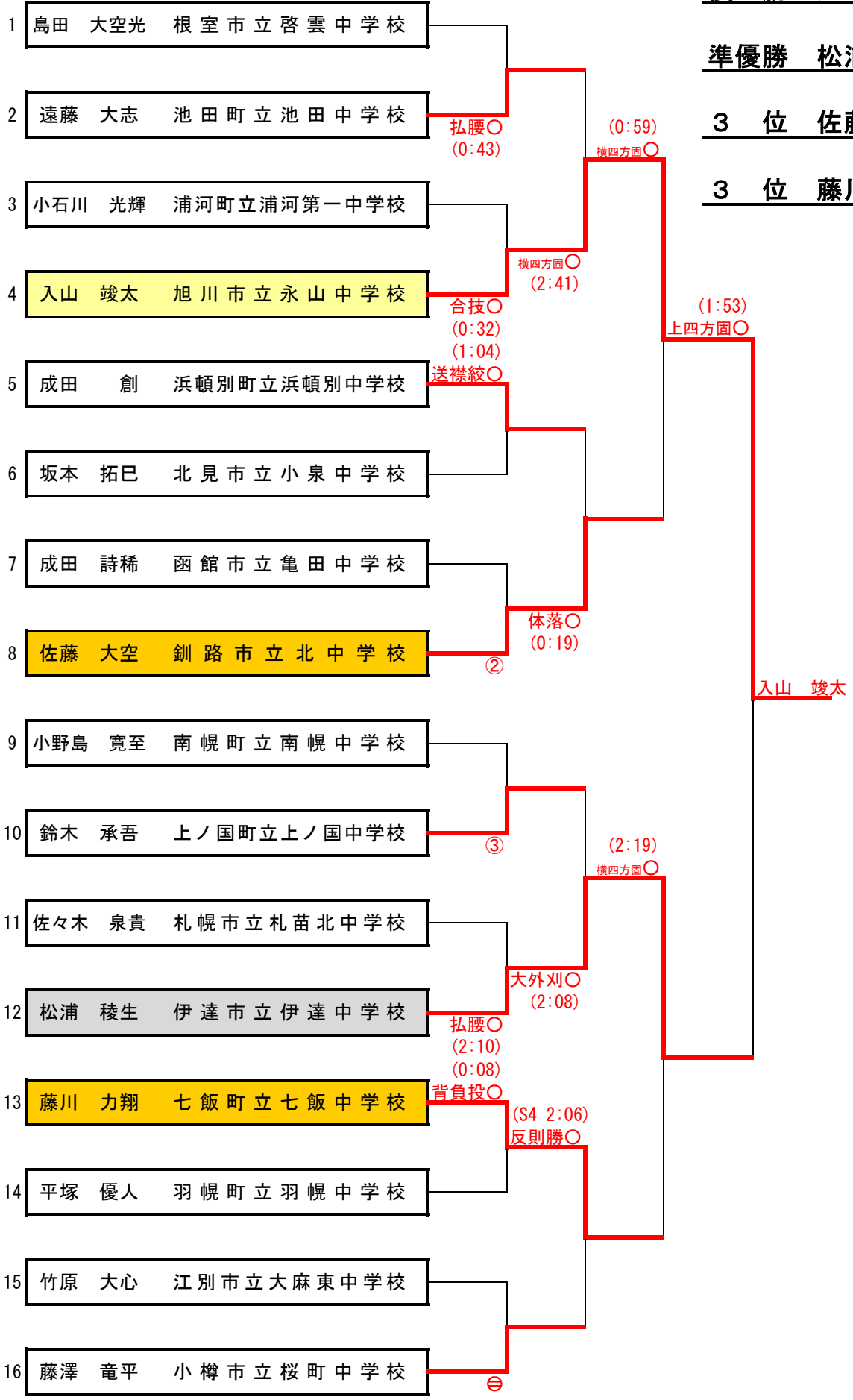

男子 -55kg級

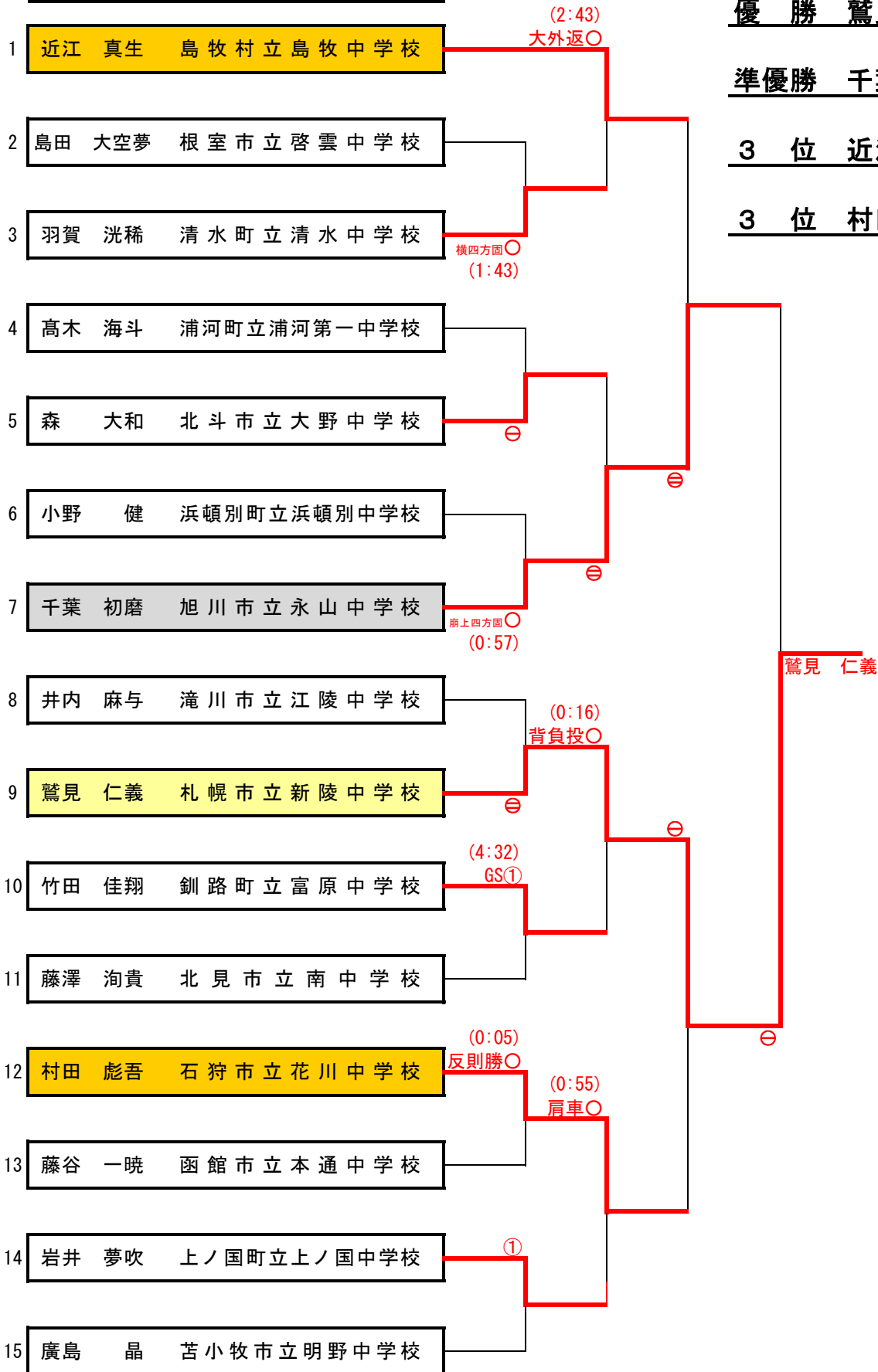

優勝 鷺見 仁義

準優勝 千葉 初磨

3位 近江 真生

3位 村田 彪吾

鷺見 仁義

男子 -60kg級

優勝 田村 彬

準優勝 原 祐介

3位 府川 蒼空

3位 吉田 岳

- 1 千葉 佑輔 標茶町立標茶中学校
- 2 原 祐介 池田町立池田中学校
- 3 佐藤 健太 根室市立光洋中学校
- 4 府川 蒼空 伊達市立伊達中学校
- 5 田中 杏哉 美幌町立北中学校
- 6 堤 慎一郎 枝幸町立枝幸南中学校
- 7 寺井 龍之介 函館市立湯川中学校
- 8 後藤 弘毅 島牧村立島牧中学校
- 9 吉田 岳 美唄市立東中学校
- 10 松永 優気 平取町立平取中学校
- 11 千歳 裕紀 森町立森中学校
- 12 北林 瑞貴 札幌市立澄川中学校
- 13 田村 彬 石狩市立樽川中学校
- 14 佐々木 優汰 旭川市立永山中学校

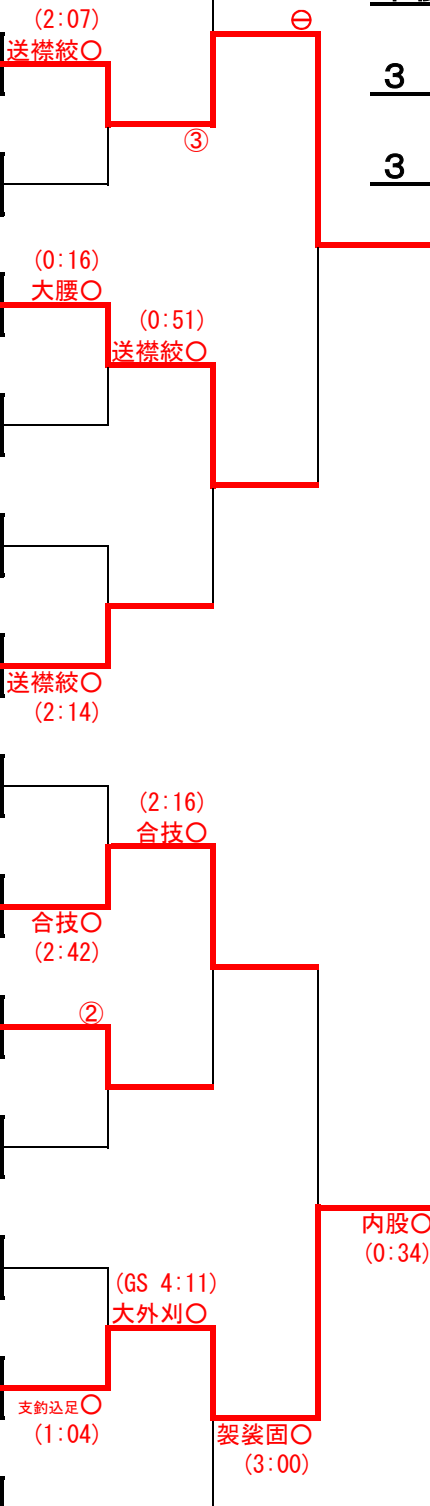

田村 彬

内股○
(0:34)

袈裟固○
(3:00)

(GS 4:11)
大外刈○

支釣込足○
(1:04)

合技○
(2:42)

(2:16)
合技○

送襟絞○
(2:14)

(0:51)
送襟絞○

(0:16)
大腰○

(2:07)
送襟絞○

男子 -66kg級

優勝 遠藤 康介

準優勝 赤坂 透生

3 位 藤本夢左志

3 位 幾島 拓朗

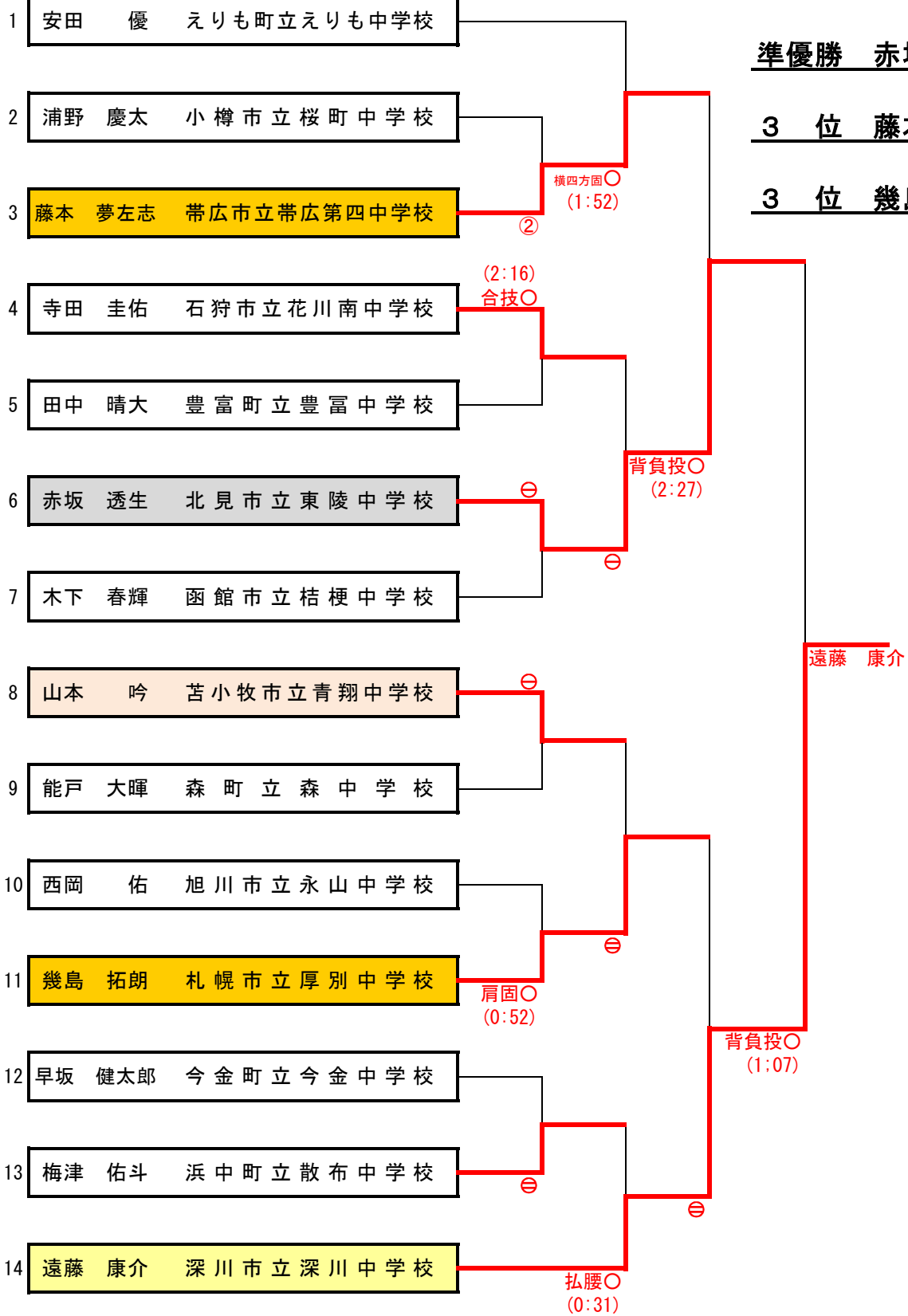

男子 -73kg級

優勝 余湖 海斗

準優勝 加藤 亘真

3位 松岡 拓哉

3位 松浦 敬大

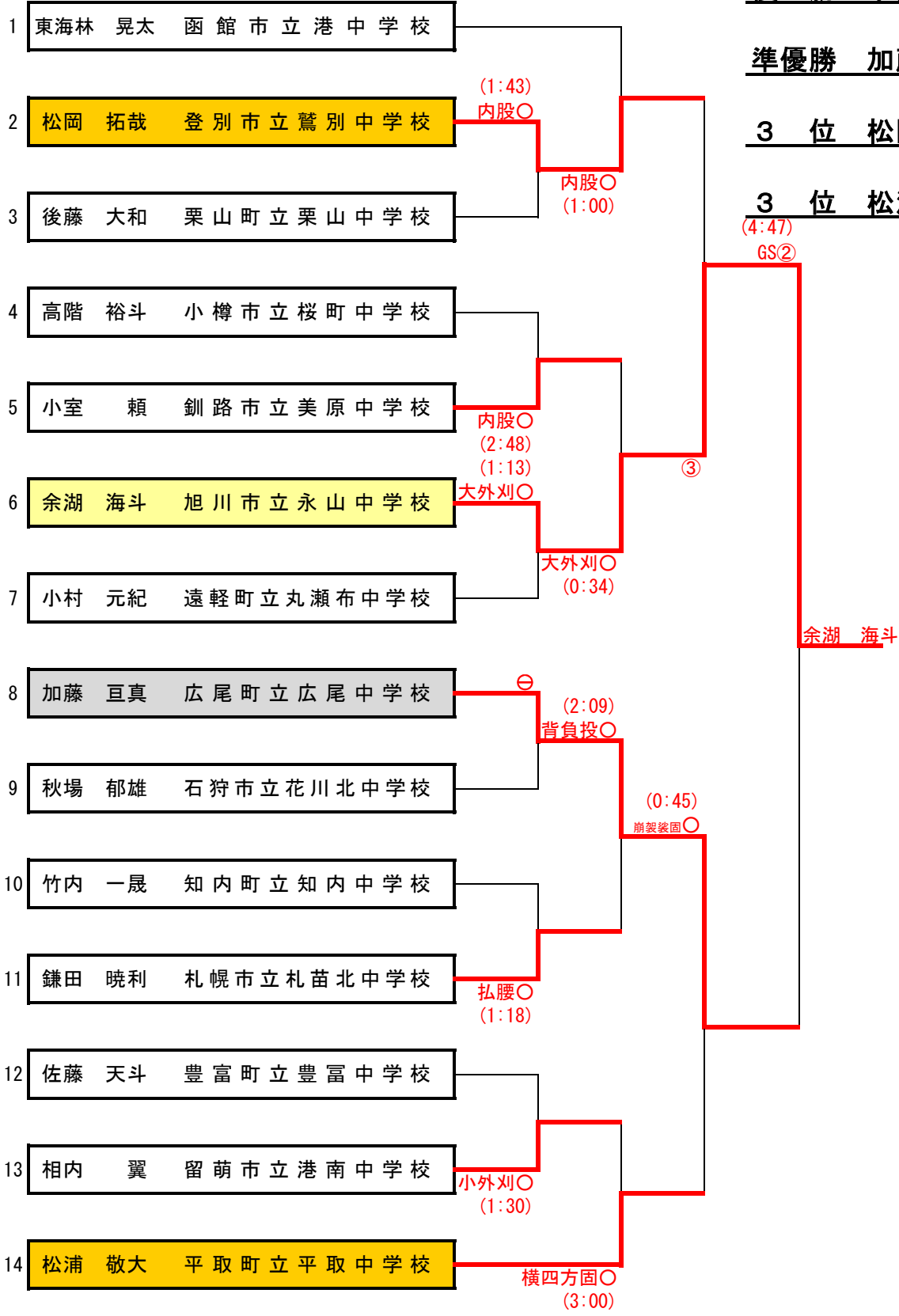

男子 -81kg級

優勝 越橋 健介

準優勝 大野 隼哉

3位 岩谷 優太

3位 及川 和磨

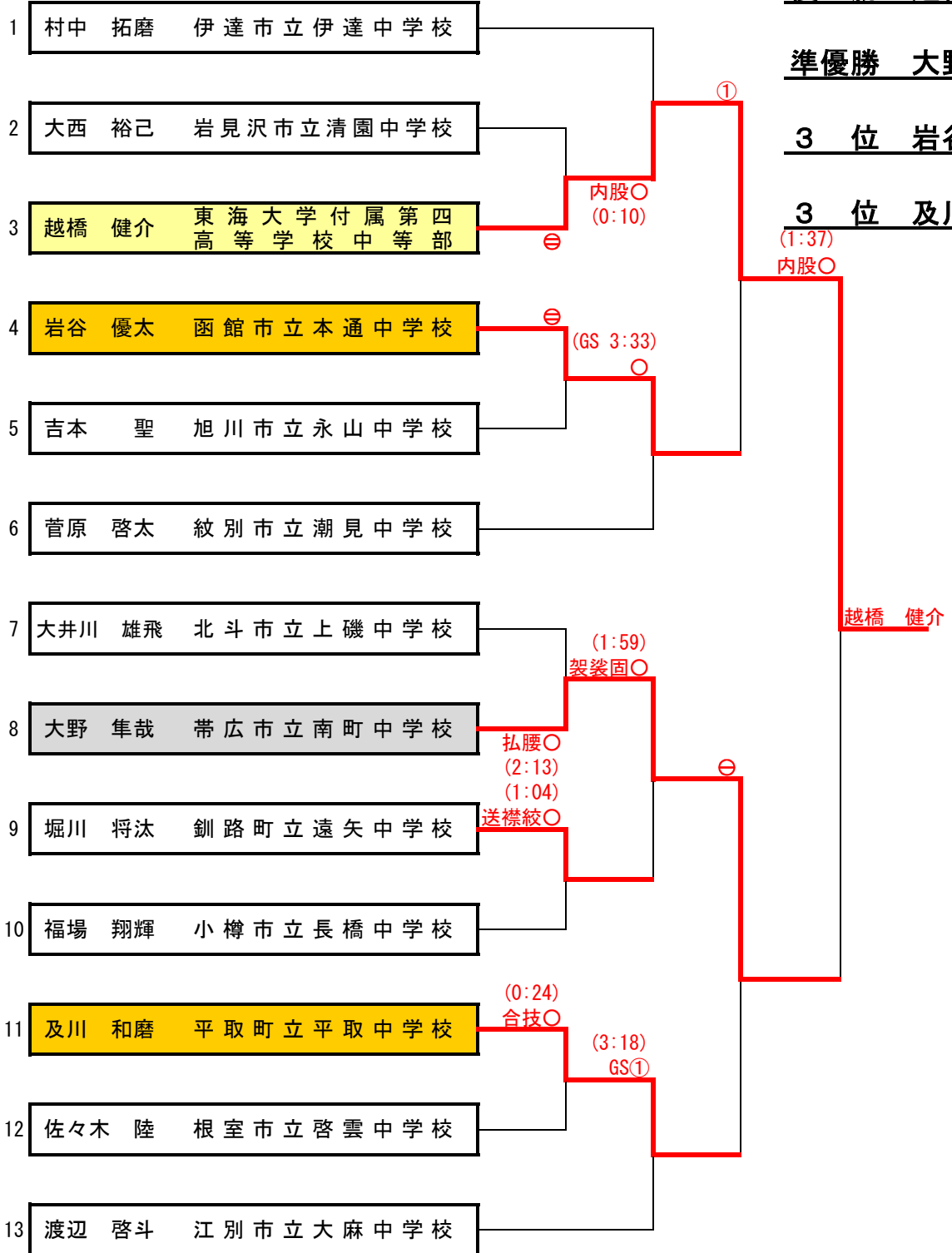

男子 -90kg級

優勝 佐藤 大輔

準優勝 鈴木 涼介

3位 川上 龍飛

3位 北川 太陽

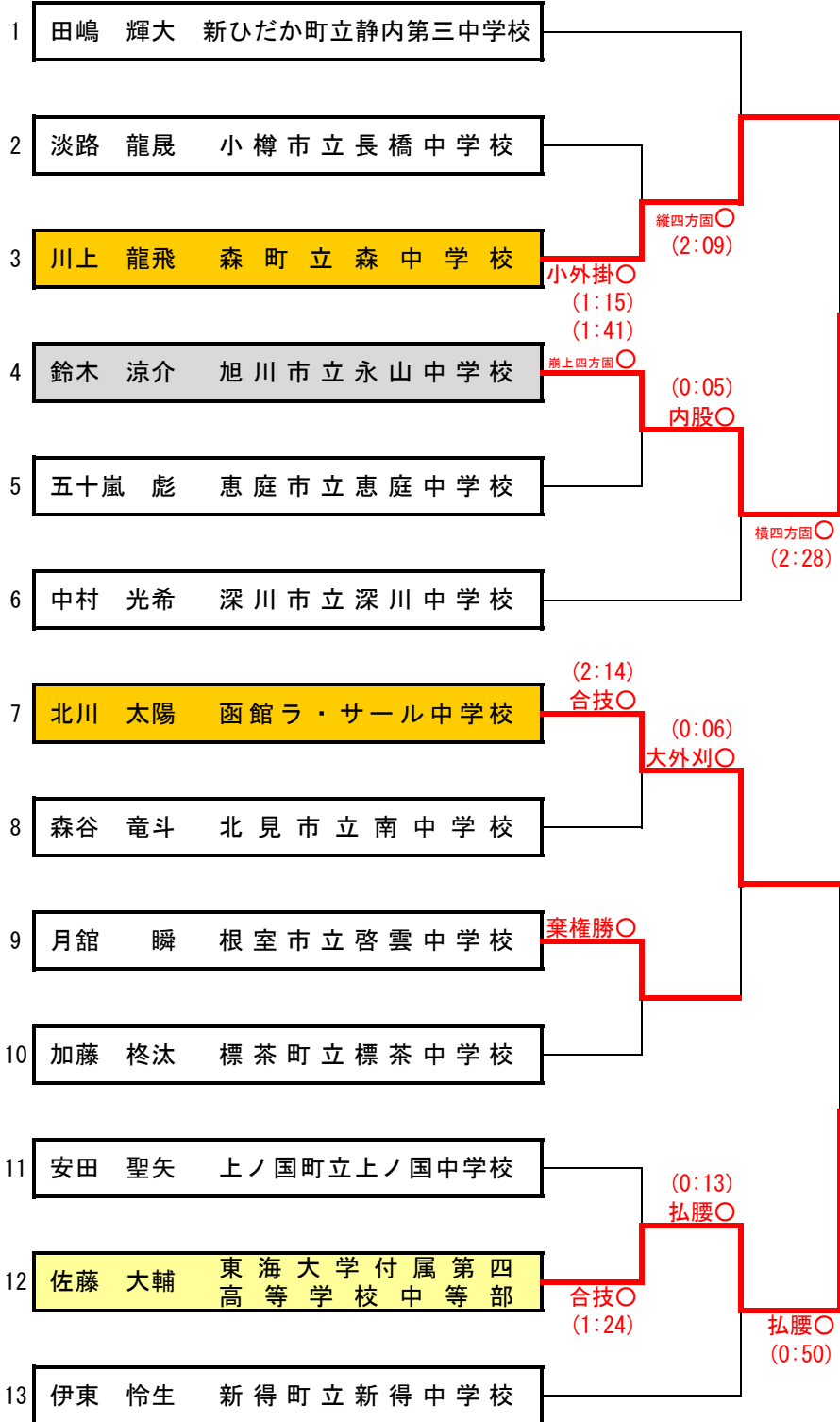

縦四方固○ (2:09)

小外掛○ (1:15) (1:41)

崩上四方固○ (0:05)

内股○

横四方固○ (2:28)

(2:14) 合技○

(0:06) 大外刈○

棄権勝○

(0:13) 払腰○

合技○ (1:24)

払腰○ (0:50)

佐藤 大輔

⊖

男子 +90kg級

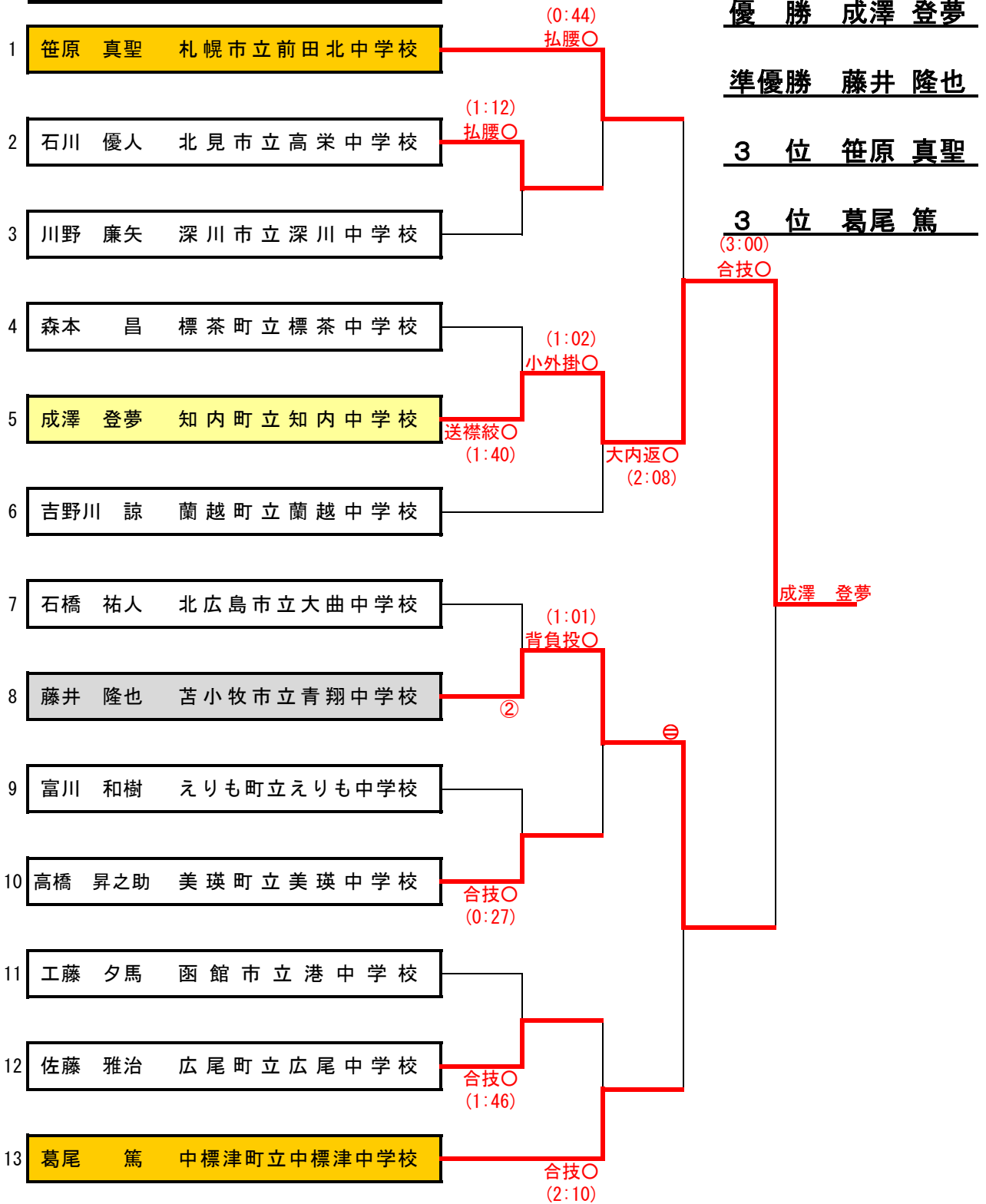

女子 -40kg級

優勝 石田 成美

準優勝 畑中このは

3位 亀田 采里

3位 濱野 藍梨

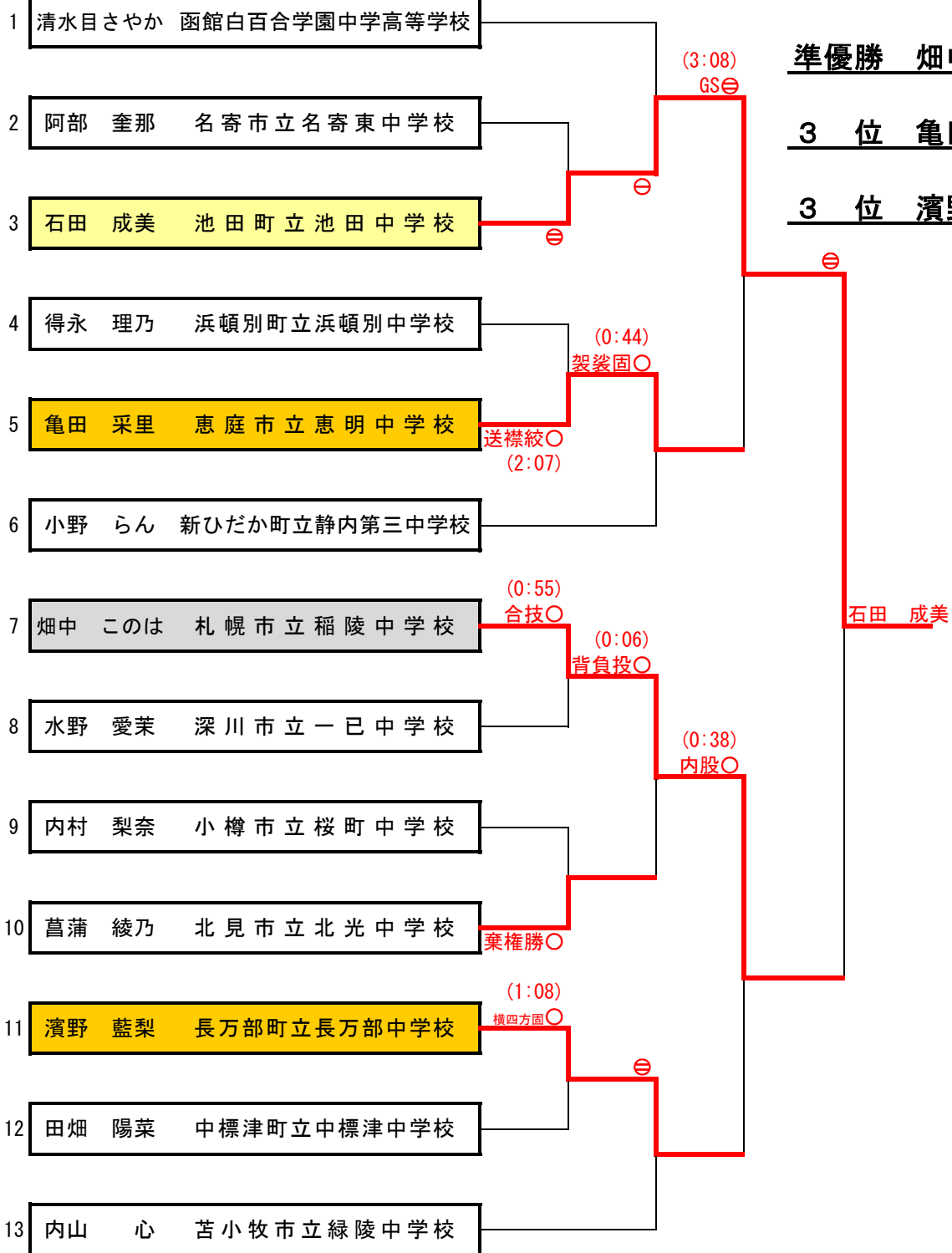

女子 -44kg級

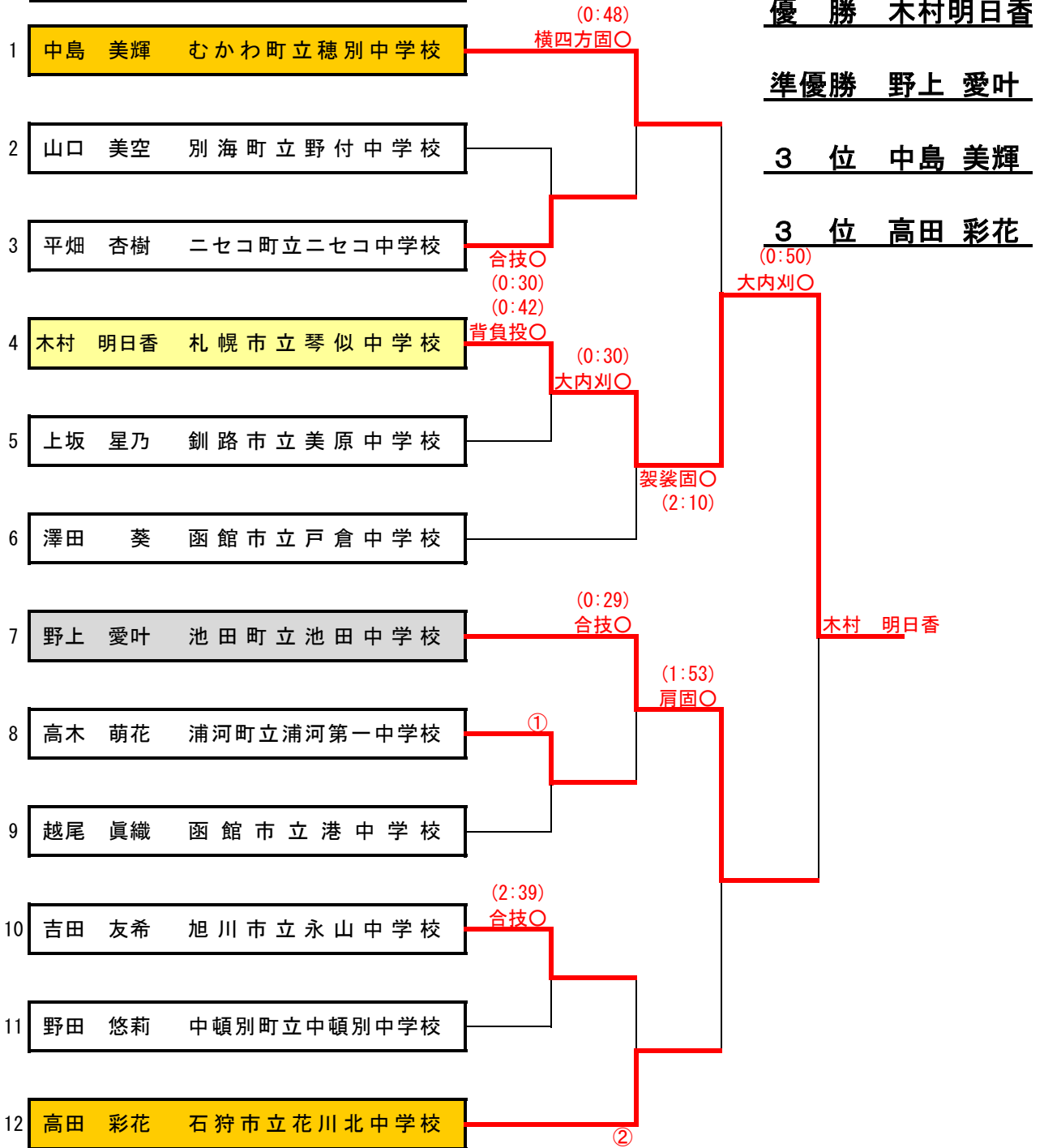

女子 -48kg級

優勝 中田ゆうき

準優勝 本多 沙耶

3位 高階 梨瑚

3位 板垣 南帆

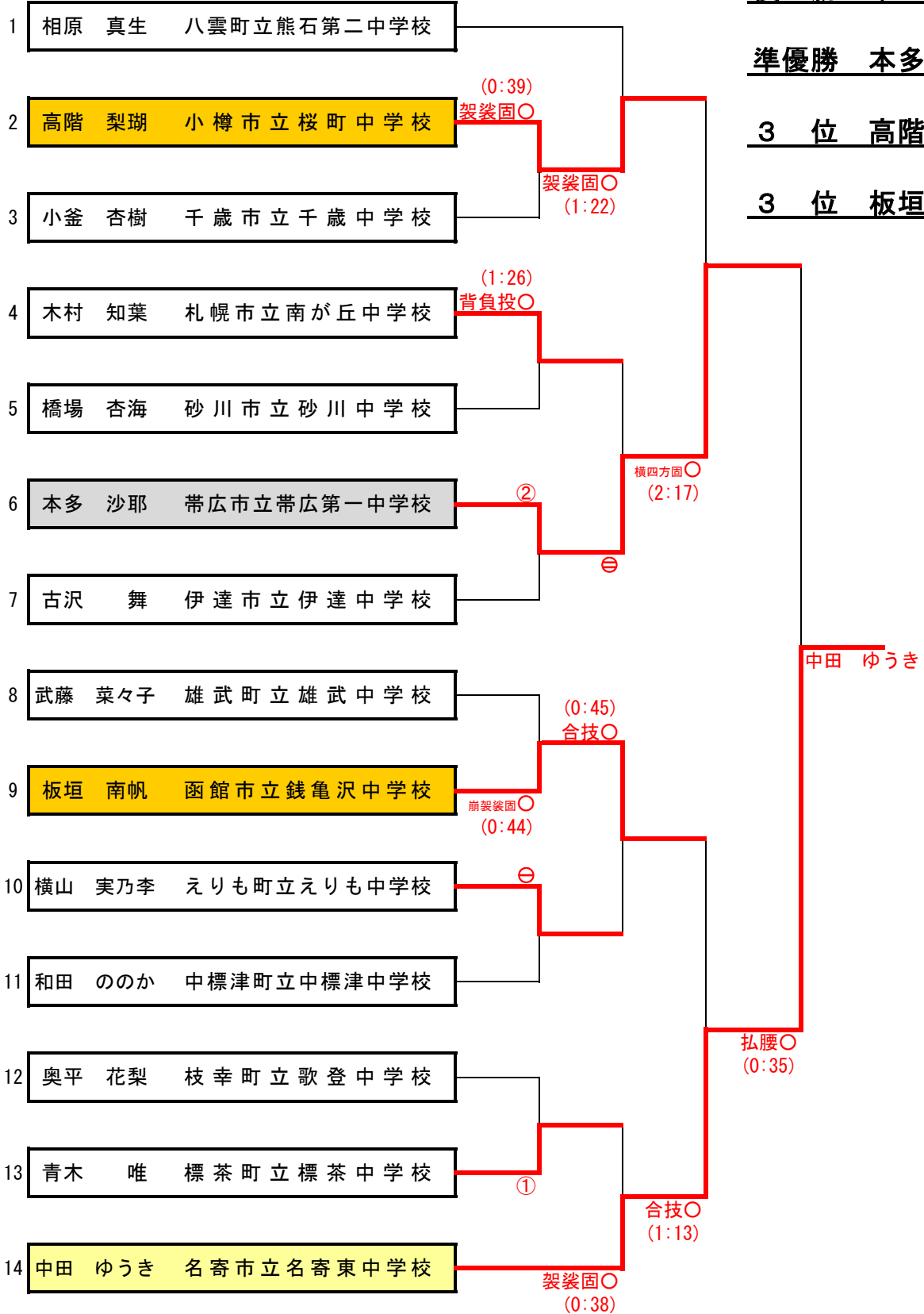

女子 -52kg級

優勝 瀬戸 葉月

準優勝 後藤 紀香

3位 川崎 舞

3位 小泉 里緒

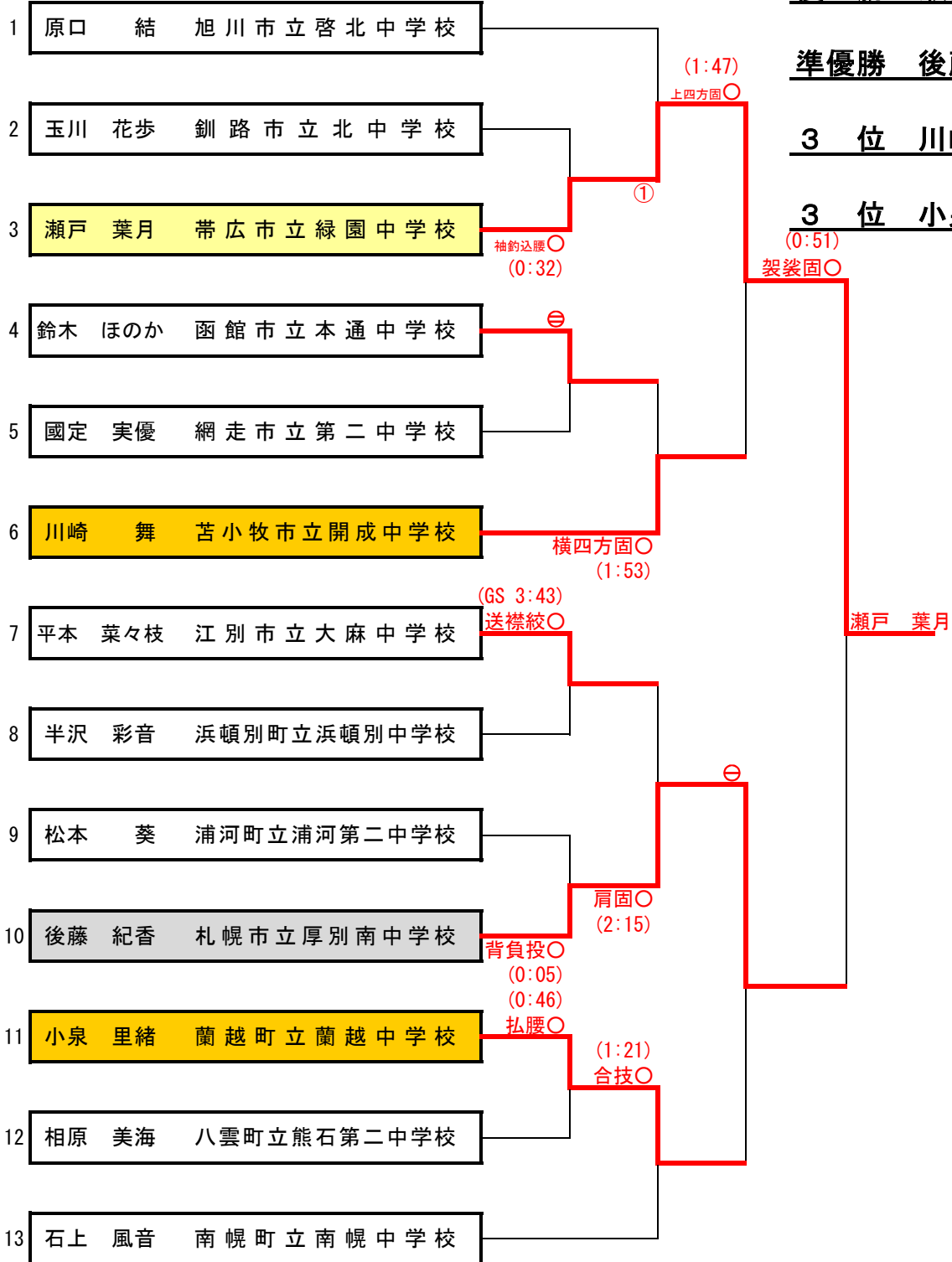

女子 -57kg級

優勝 野作 伶那

準優勝 佐々木 南

3位 川村 真愛

3位 得永 琉七

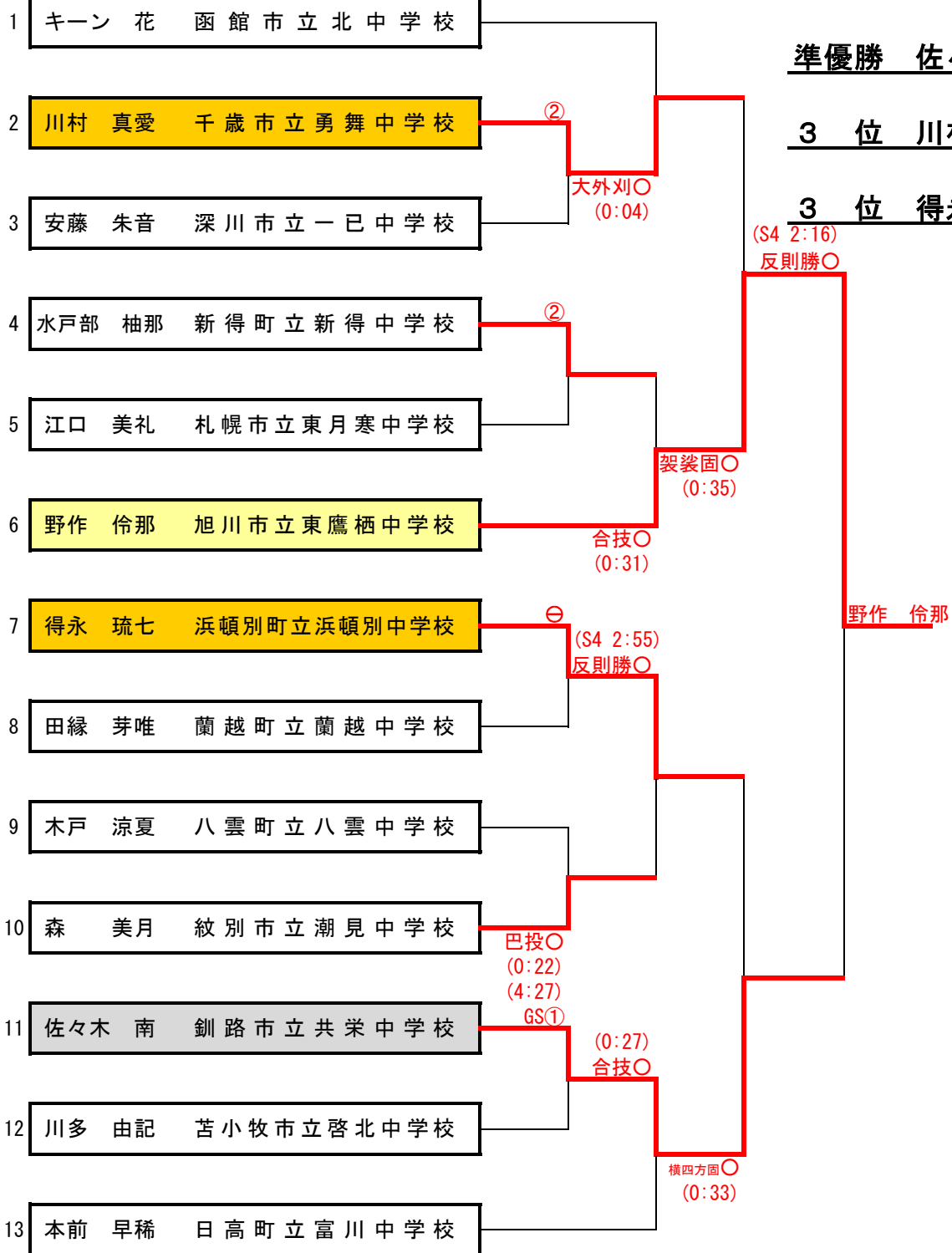

女子 -63kg級

優勝 北村 里菜

準優勝 福士 明里

3位 中倉 由恵

3位 瀨川 心良

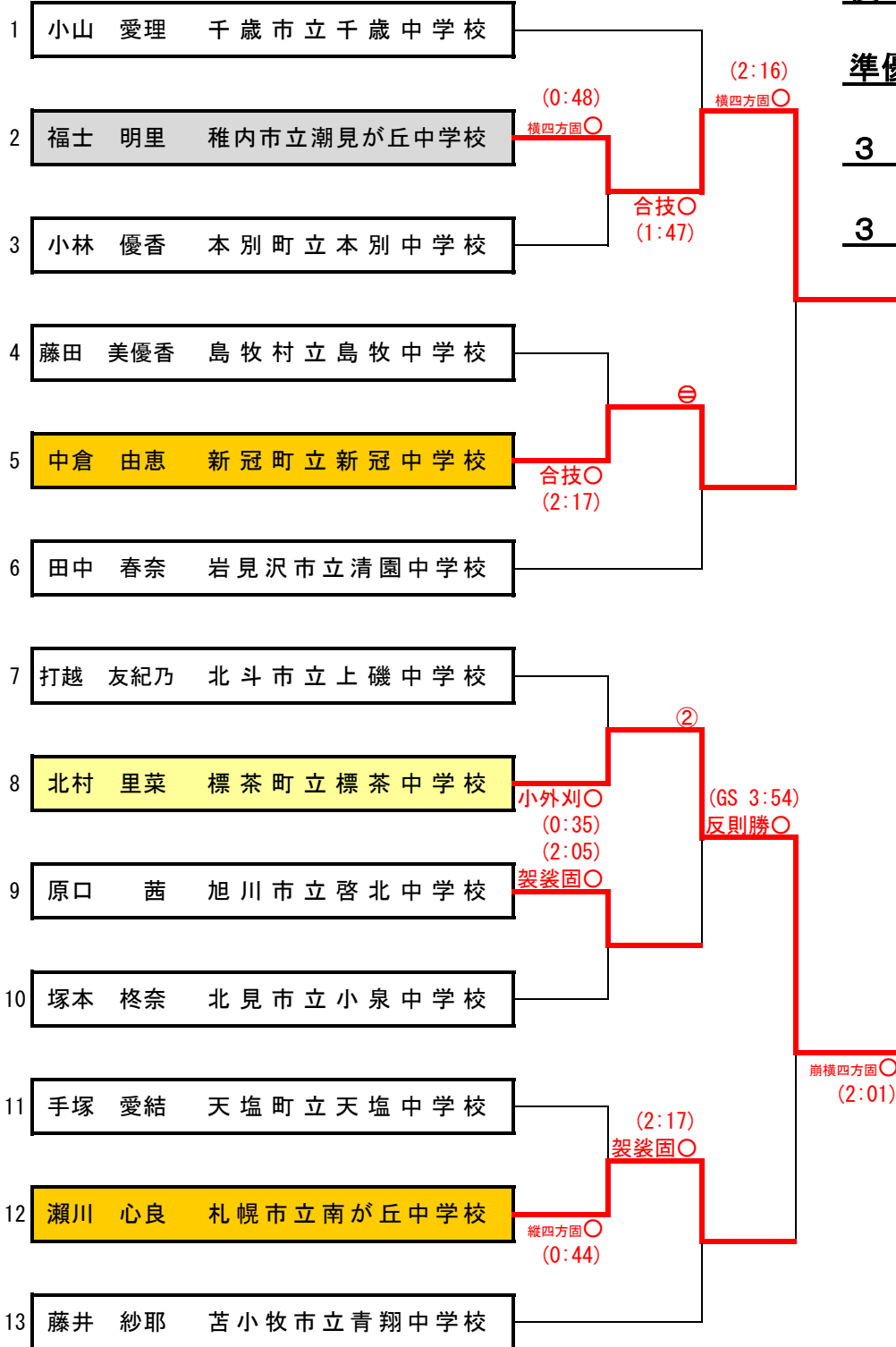

北村 里菜

女子 -70kg級

優勝 熊木 悠花

準優勝 成田 茉由

3位 金澤 春花

3位 青沼 小雪

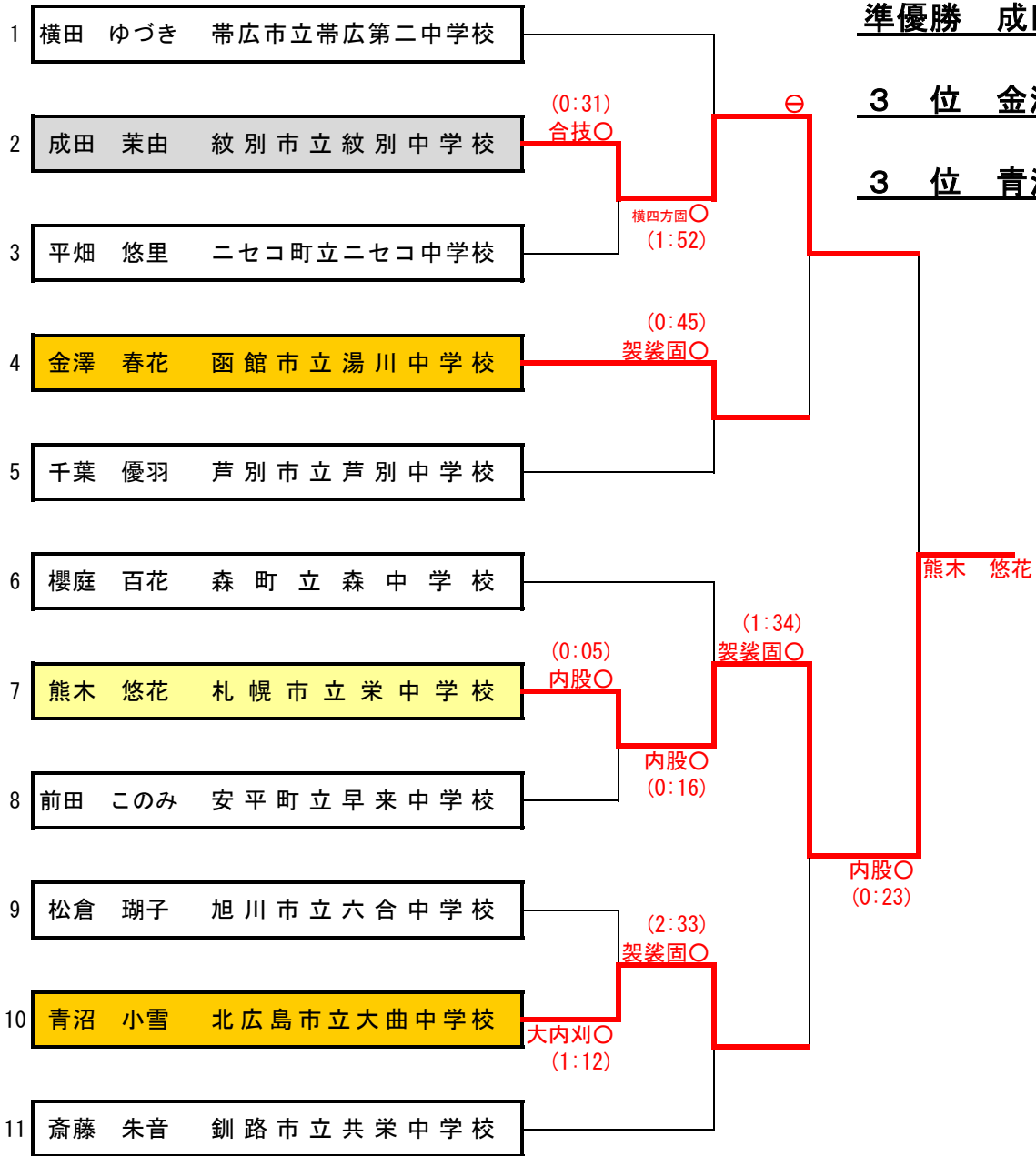

女子 +70kg級

優勝 安村 華琳

準優勝 越後谷 奈菜

3位 伊藤 史夏

3位 藪内 美咲

