

平成28年度北海道中学校体育大会 第44回北海道中学校柔道大会 入賞者一覧

2016.7.30-31 日本工学院北海道専門学校(登別市)

		優勝	第2位	第3位	
男子	団体	美瑛町立美瑛中学校 (上川)	札幌市立東栄中学校 (札幌)	小樽市立桜町中学校 (後志)	伊達市立伊達中学校 (胆振)
	50kg級	原 祐稀 (池田町立池田中学校)	前田 竜輔 (札幌市立札幌北中学校)	成田 創 (浜頓別町立浜頓別中学校)	但木 行龍 (士別市立士別中学校)
	55kg級	中島 玖羽 (旭川市立永山南中学校)	森 大和 (北斗市立大野中学校)	藤澤 竜平 (小樽市立桜町中学校)	後藤 旺佑 (美瑛市立東中学校)
	60kg級	大竹 佑季 (旭川市立永山中学校)	竹下 徹 (恵庭市立恵北中学校)	石田 幸伸 (池田町立池田中学校)	佐々木 塁 (札幌市立清田中学校)
	66kg級	府川 蒼空 (伊達市立伊達中学校)	寺田 圭佑 (石狩市立花川南中学校)	高橋 永吉 (えりも町立えりも中学校)	高橋 駿介 (札幌市立東栄中学校)
	73kg級	遠藤 康介 (深川市立深川中学校)	平野 遼河 (北斗市立上磯中学校)	箕浦 翔太 (新得町立新得中学校)	石川ロバート一世 (札幌市立琴似中学校)
	81kg級	杉本将一朗 (札幌市立西野中学校)	高階 裕斗 (小樽市立桜町中学校)	坂本 尊 (北海道教育大学附属釧路中学校)	大谷 大斗 (長万部町立長万部中学校)
	90kg級	小島 吾月 (美瑛町立美瑛中学校)	門脇 来成 (札幌市立東栄中学校)	渡辺 啓斗 (江別市立大麻中学校)	堀川 将汰 (釧路町立遠矢中学校)
	90kg超級	丸山 弘貴 (札幌市立手稲東中学校)	岡崎 龍雅 (北見市立上常呂中学校)	東根 大樹 (小樽市立桜町中学校)	井上 匠 (幕別町立札内中学校)
	女子	団体	釧路市立共栄中学校 (釧路)	浜頓別町立浜頓別中学校 (宗谷)	島牧村立島牧中学校 (後志)
40kg級		三田未菜海 (旭川市立永山中学校)	小野 らん (新ひだか町立静内第三中学校)	横澤 優唯 (登別市立鷺別中学校)	井口 薫乃 (札幌市立福井野中学校)
44kg級		亀田 采里 (恵庭市立恵明中学校)	吉田 友希 (旭川市立永山中学校)	石田 成美 (池田町立池田中学校)	小角ほのか (札幌市立西野中学校)
48kg級		市川 諒 (由仁町立由仁中学校)	本多 沙耶 (帯広市立帯広第一中学校)	越尾 眞織 (函館市立港中学校)	畑中このは (札幌市立稲陵中学校)
52kg級		原口 結 (旭川市立啓北中学校)	杉村 和泉 (蘭越町立蘭越中学校)	吉井 愛華 (千歳市立青葉中学校)	藤谷 梨瑚 (札幌市立南が丘中学校)
57kg級		野作 伶那 (旭川市立中央中学校)	小林光瑠瑚 (帯広市立南町中学校)	川村 真愛 (千歳市立勇舞中学校)	板東 歩里 (札幌市立琴似中学校)
63kg級		佐々木 南 (釧路市立共栄中学校)	山田 園華 (札幌市立真栄中学校)	加藤穂乃佳 (留萌市立港南中学校)	水戸部柚那 (新得町立新得中学校)
70kg級		中倉 由恵 (新冠町立新冠中学校)	青沼 小雪 (北広島市立大曲中学校)	金澤 春花 (函館市立湯川中学校)	笠原 千尋 (札幌市立手稲中学校)
70kg超級		安村 華琳 (更別村立更別中央中学校)	斎藤 朱音 (釧路市立共栄中学校)	丹羽 涼 (札幌市立青葉中学校)	越後谷奈菜 (島牧村立島牧中学校)

男子 団体戦

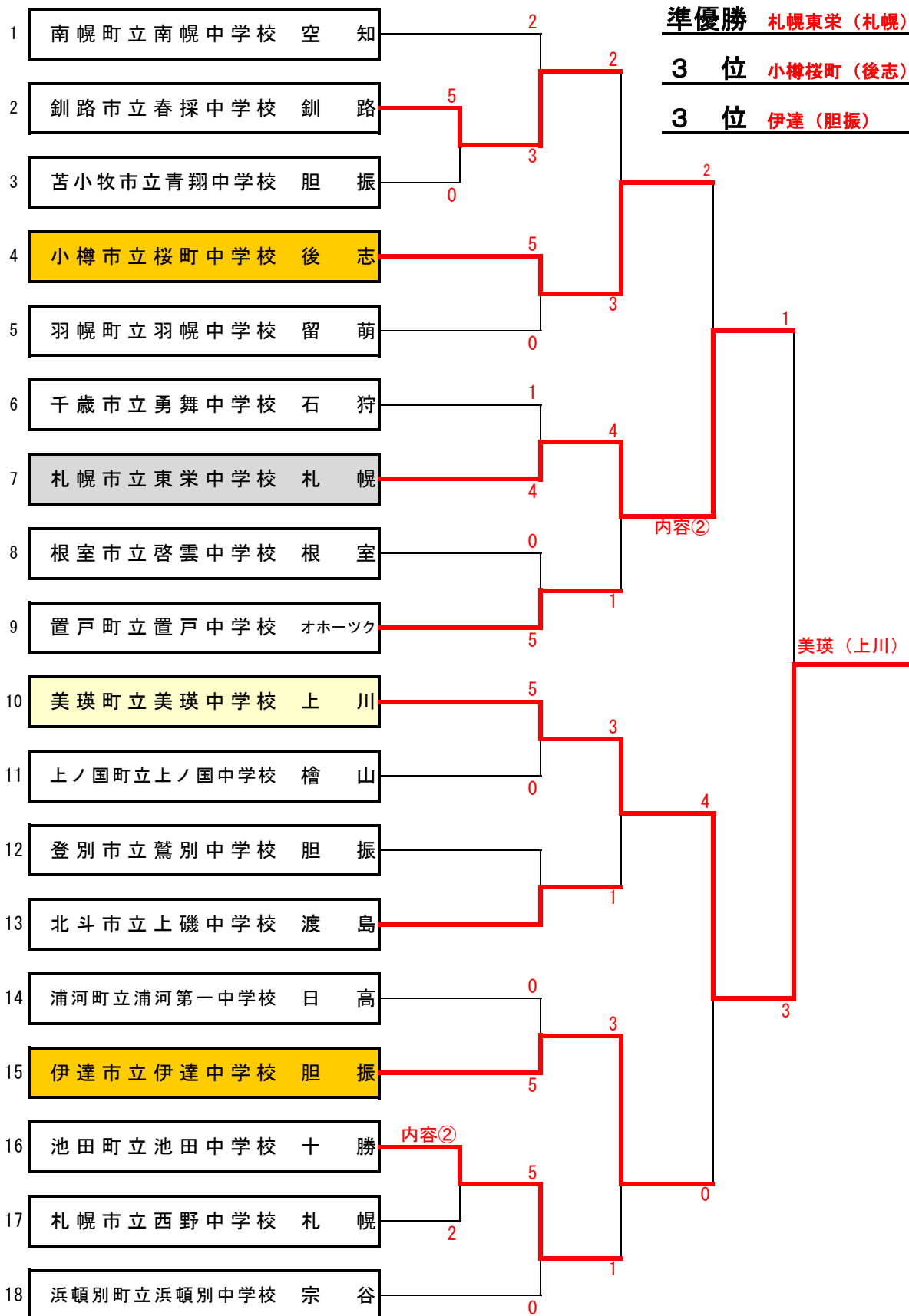

女子 団体戦

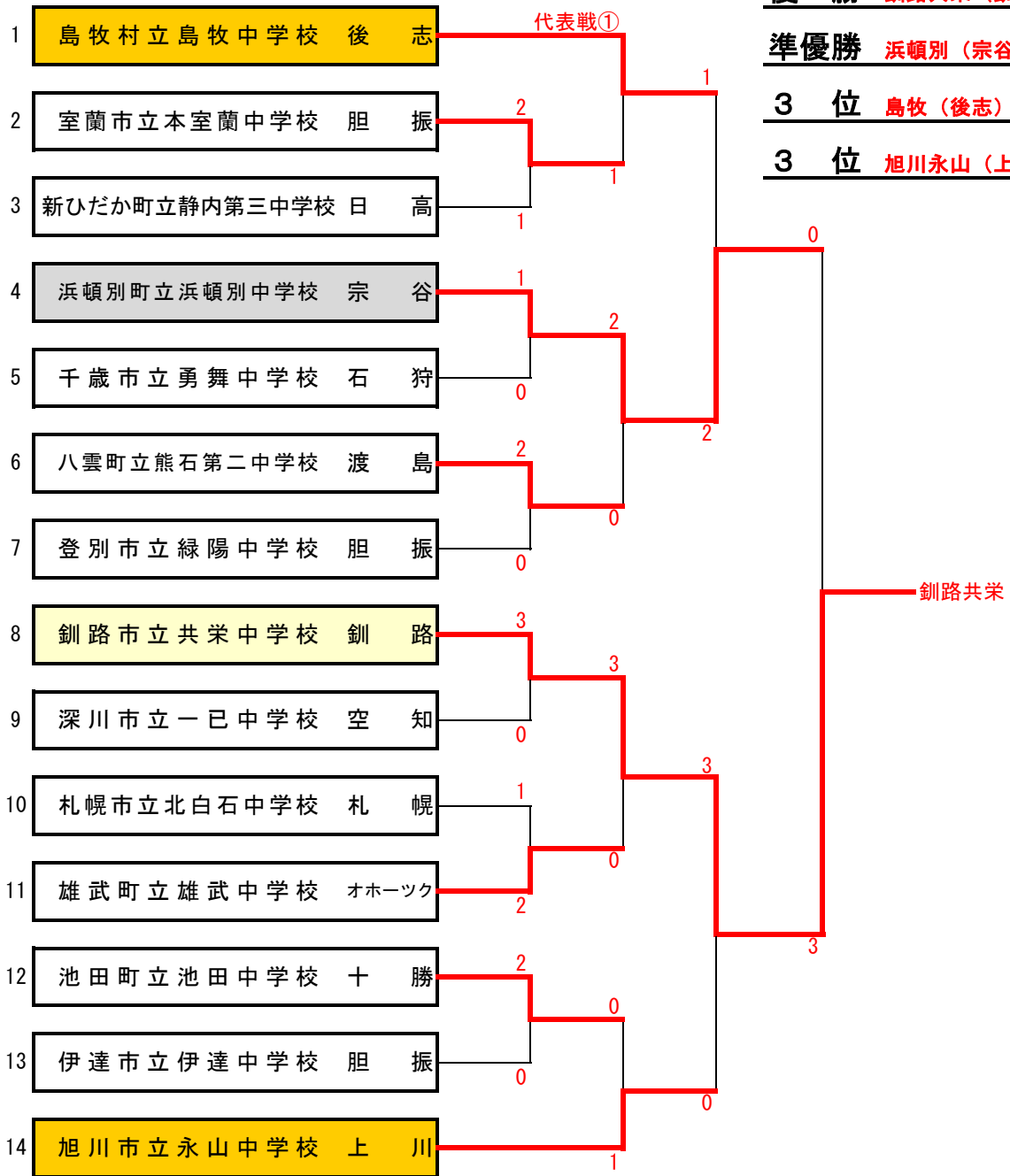

男子 -55kg級

優勝 中島 玖羽

準優勝 森 大和

3位 藤澤 竜平

3位 後藤 旺佑

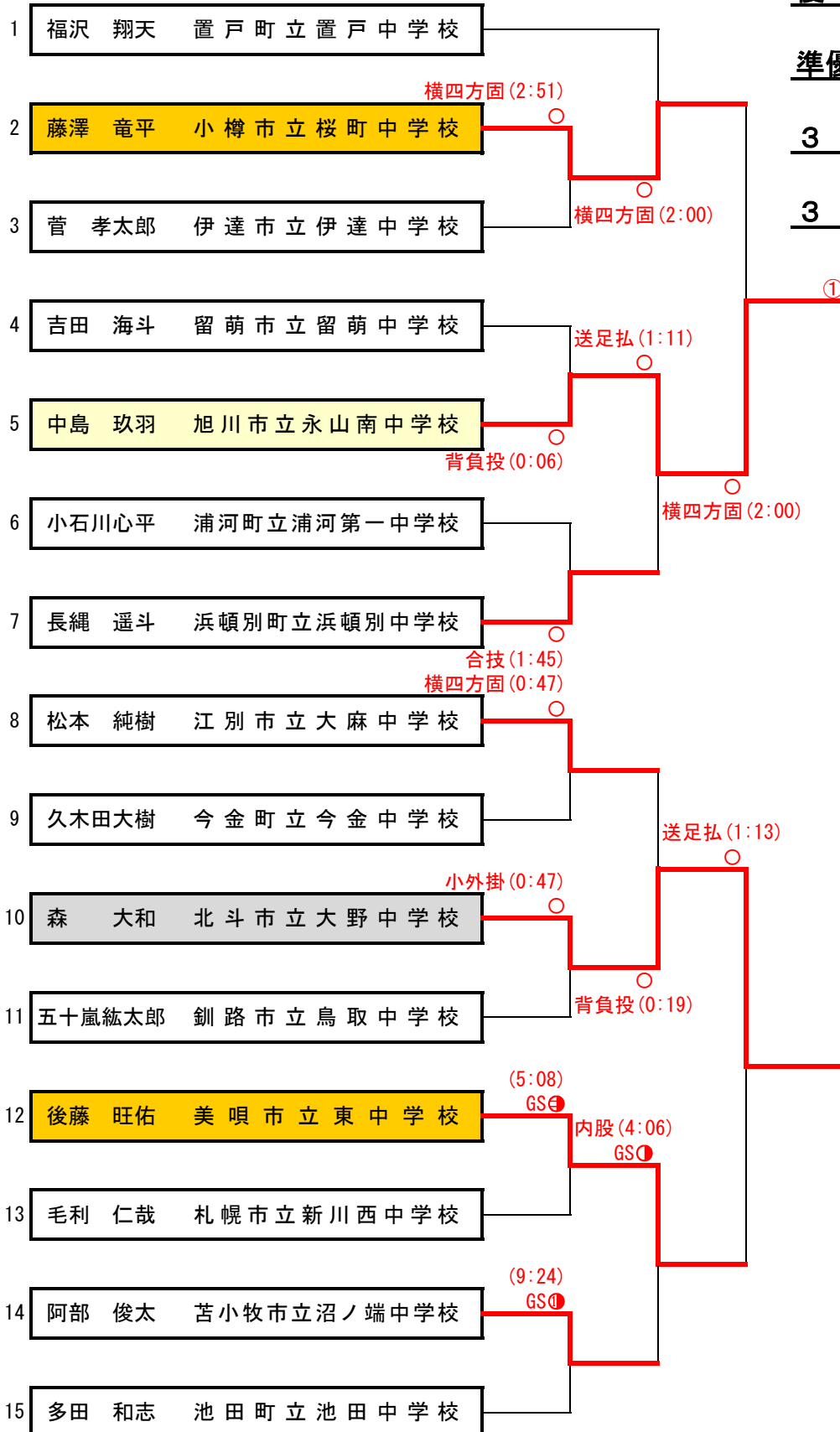

男子 -60kg級

優勝：大竹 佑季

準優勝：竹下 徹

3位：石田 幸伸

3位：佐々木 壘

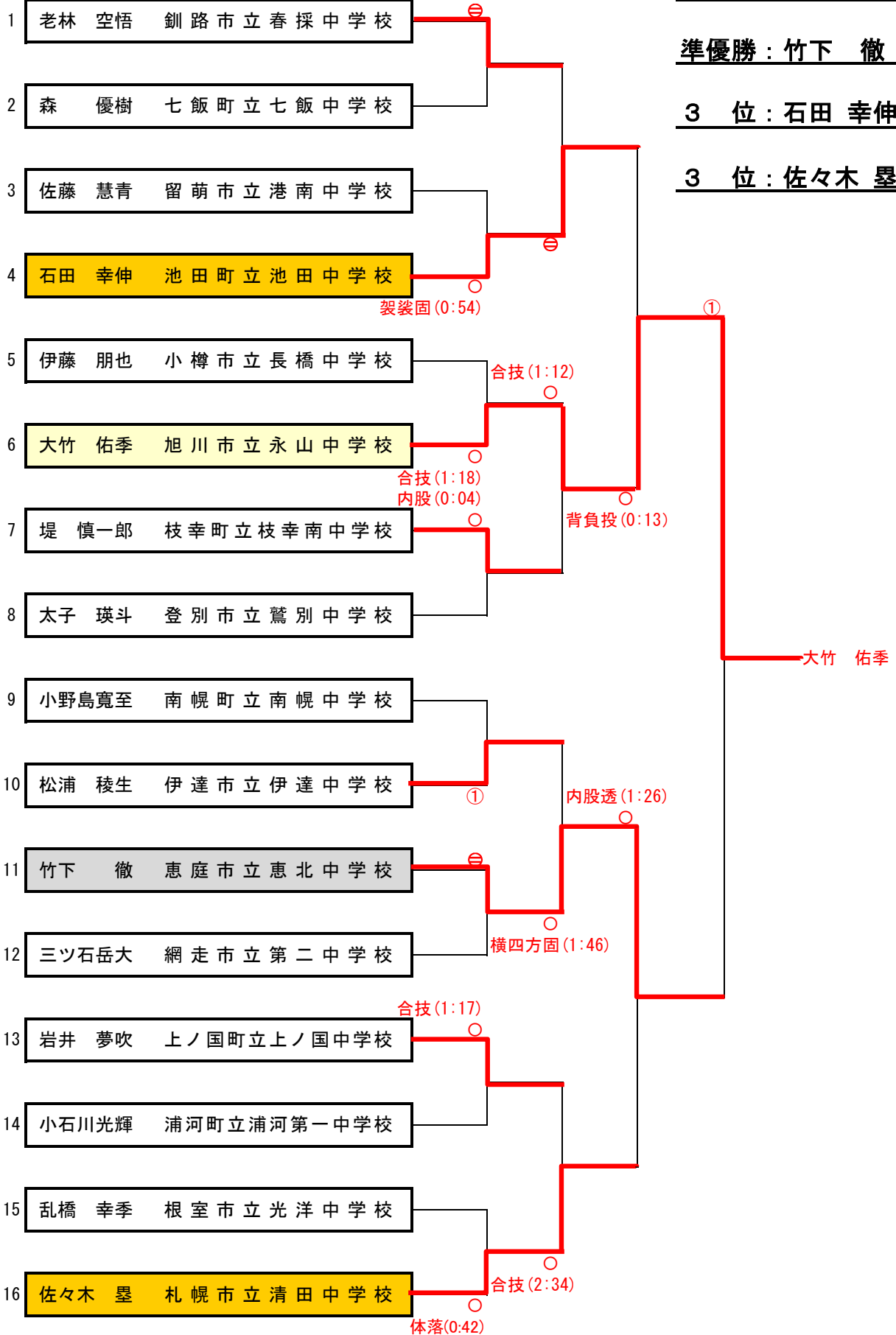

男子 -66kg級

優勝 府川 蒼空

準優勝 寺田 圭佑

3位 高橋 永吉

3位 高橋 駿介

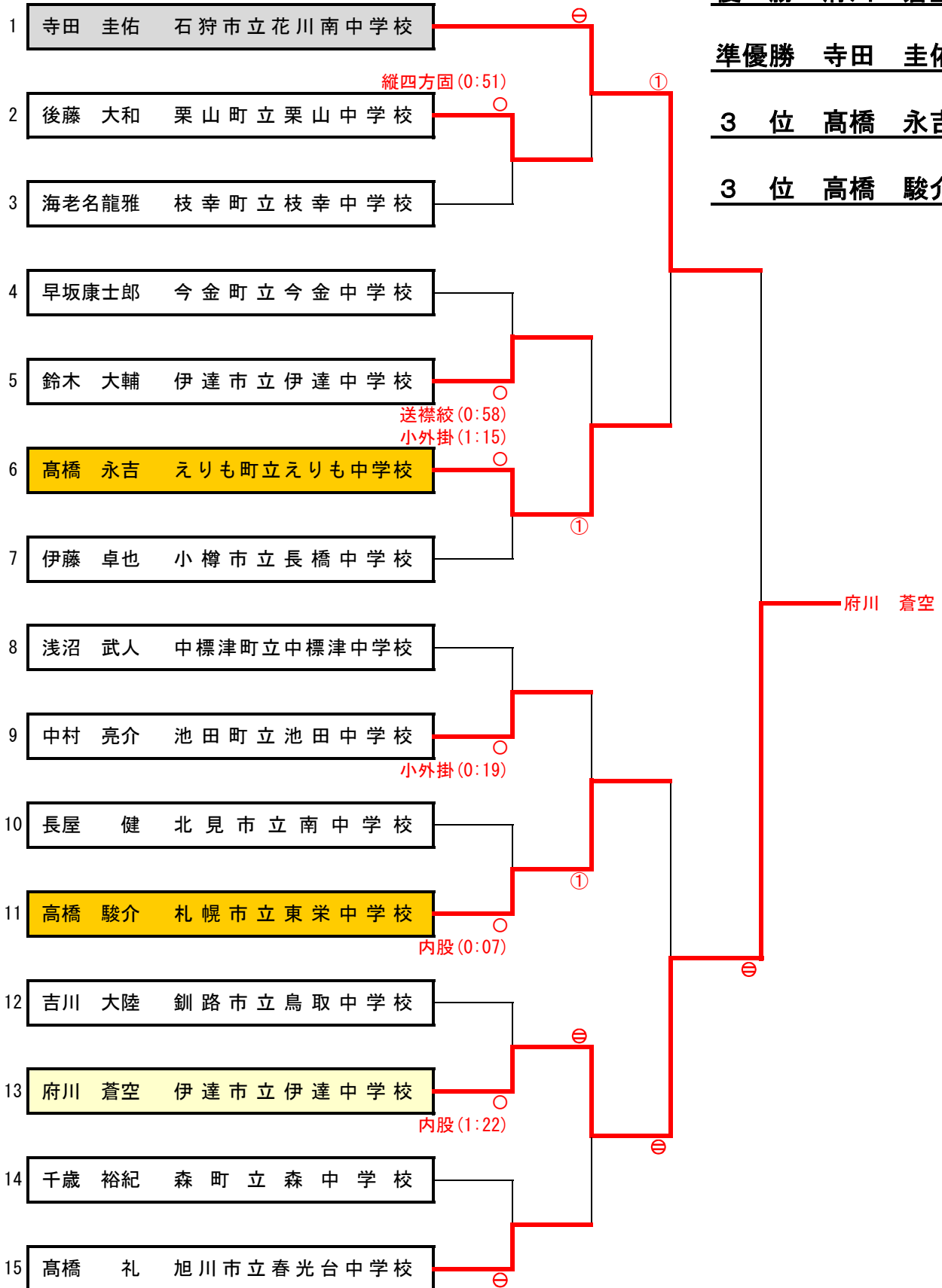

男子 -73kg級

優勝 遠藤 康介

準優勝 平野 遼河

3位 箕浦 翔太

3位 石川ロバー

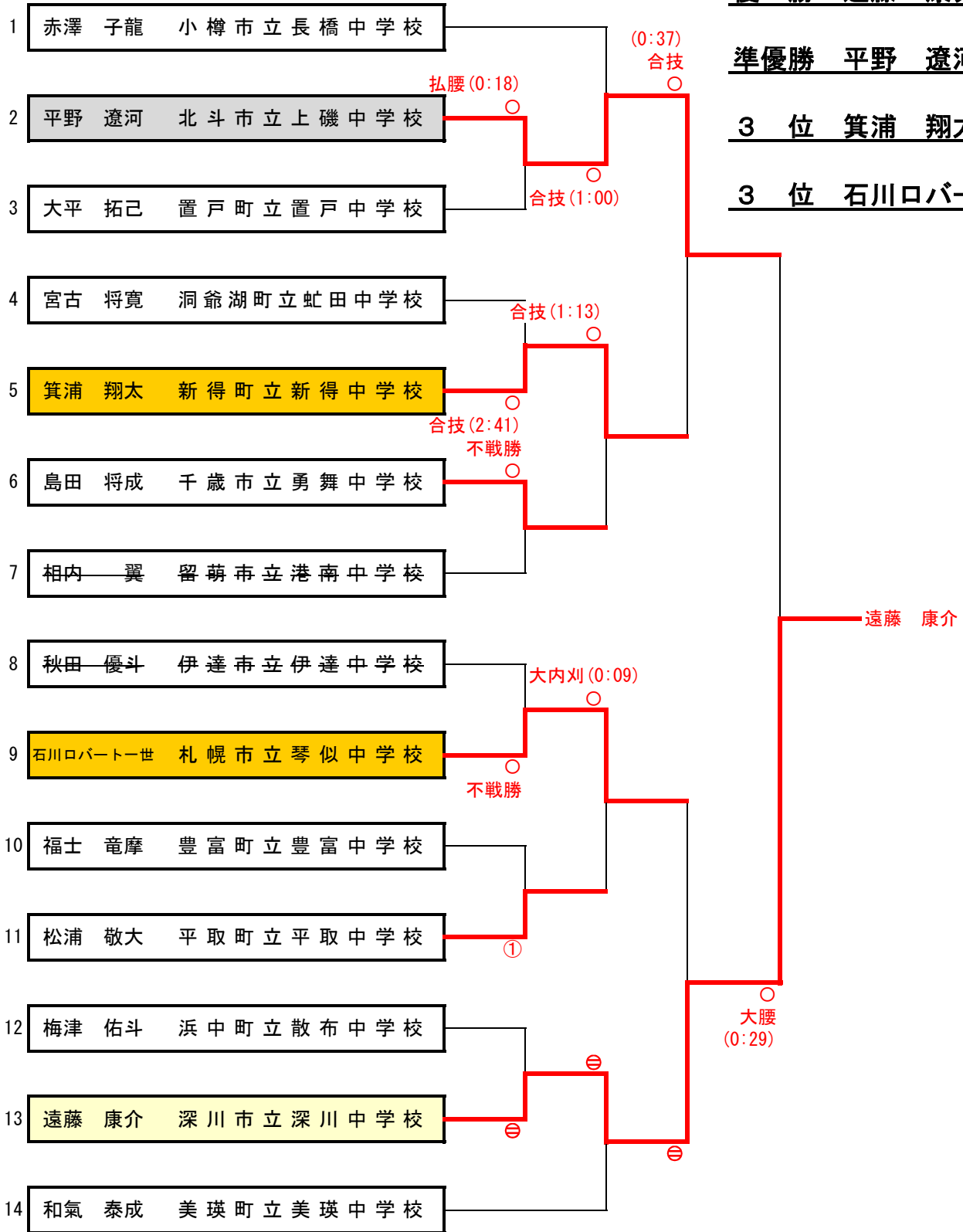

男子 -81kg級

優勝 杉本将一郎

準優勝 高階 裕斗

3位 坂本 尊

3位 大谷 大斗

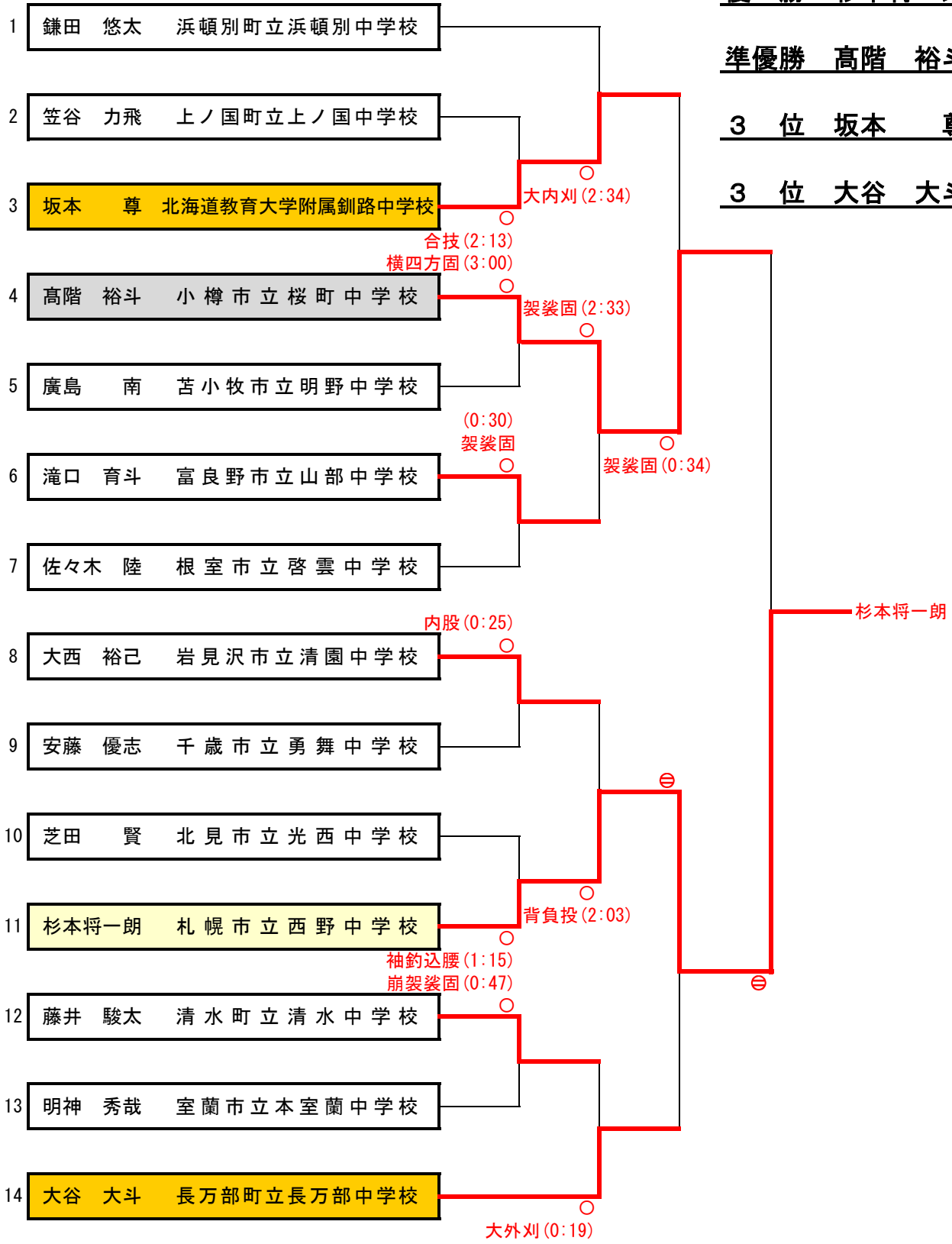

男子 -90kg級

優勝：小島 吾月

準優勝：門脇 来成

3位：渡辺 啓斗

3位：堀川 将汰

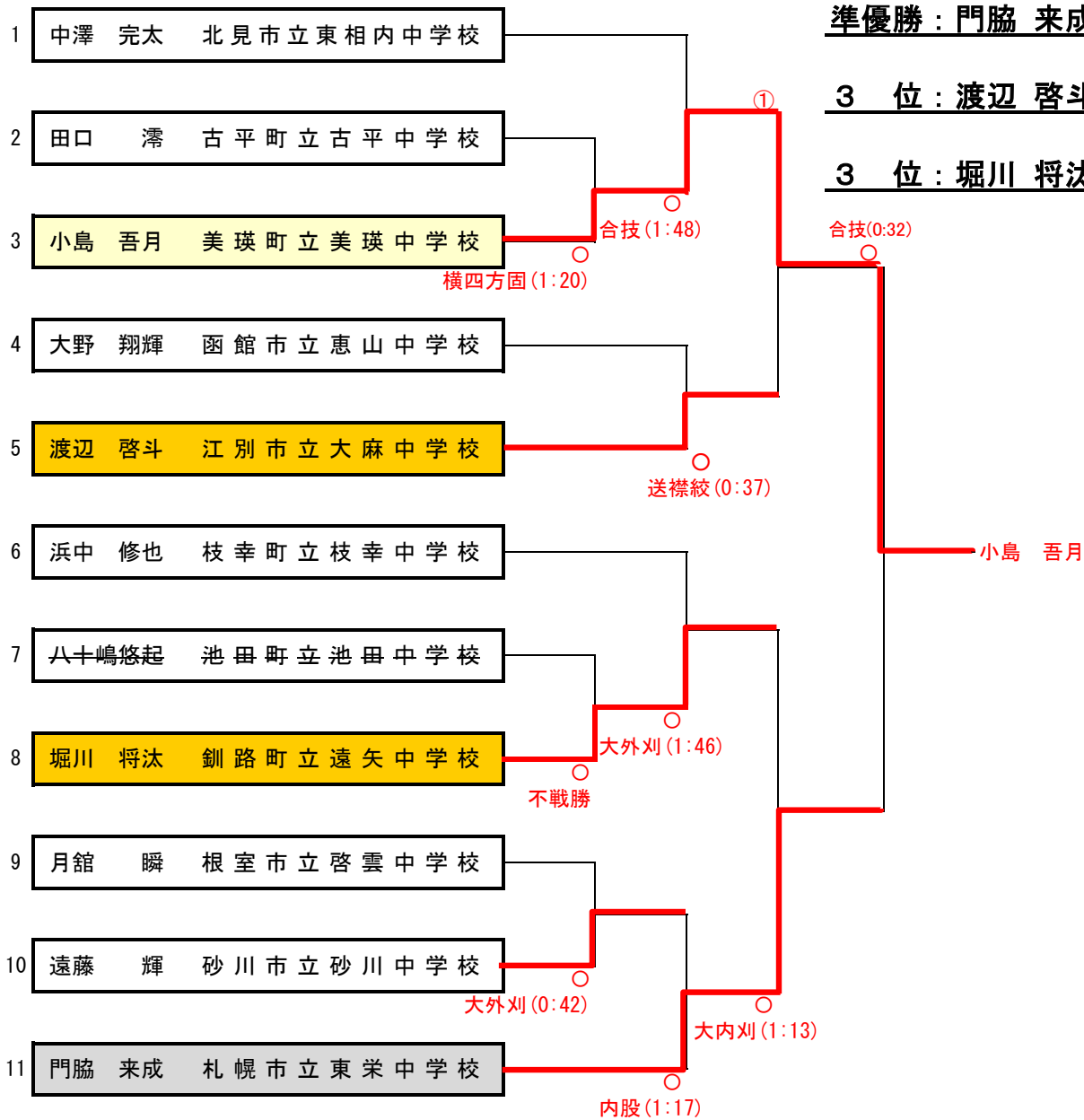

男子 +90kg級

優勝 丸山 弘貴

準優勝 岡崎 龍雅

3位 東根 大樹

3位 井上 匠

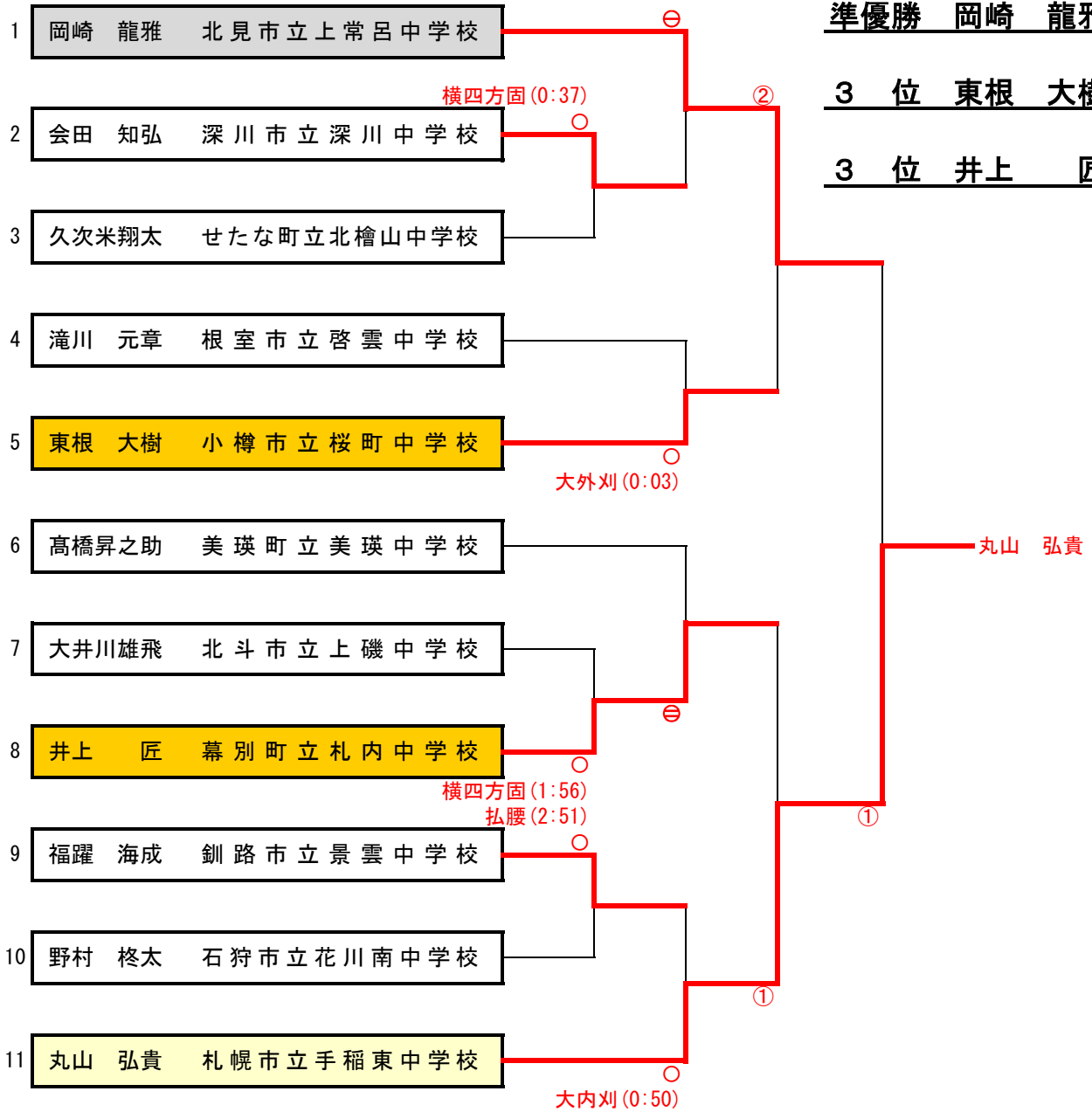

女子 -40kg級

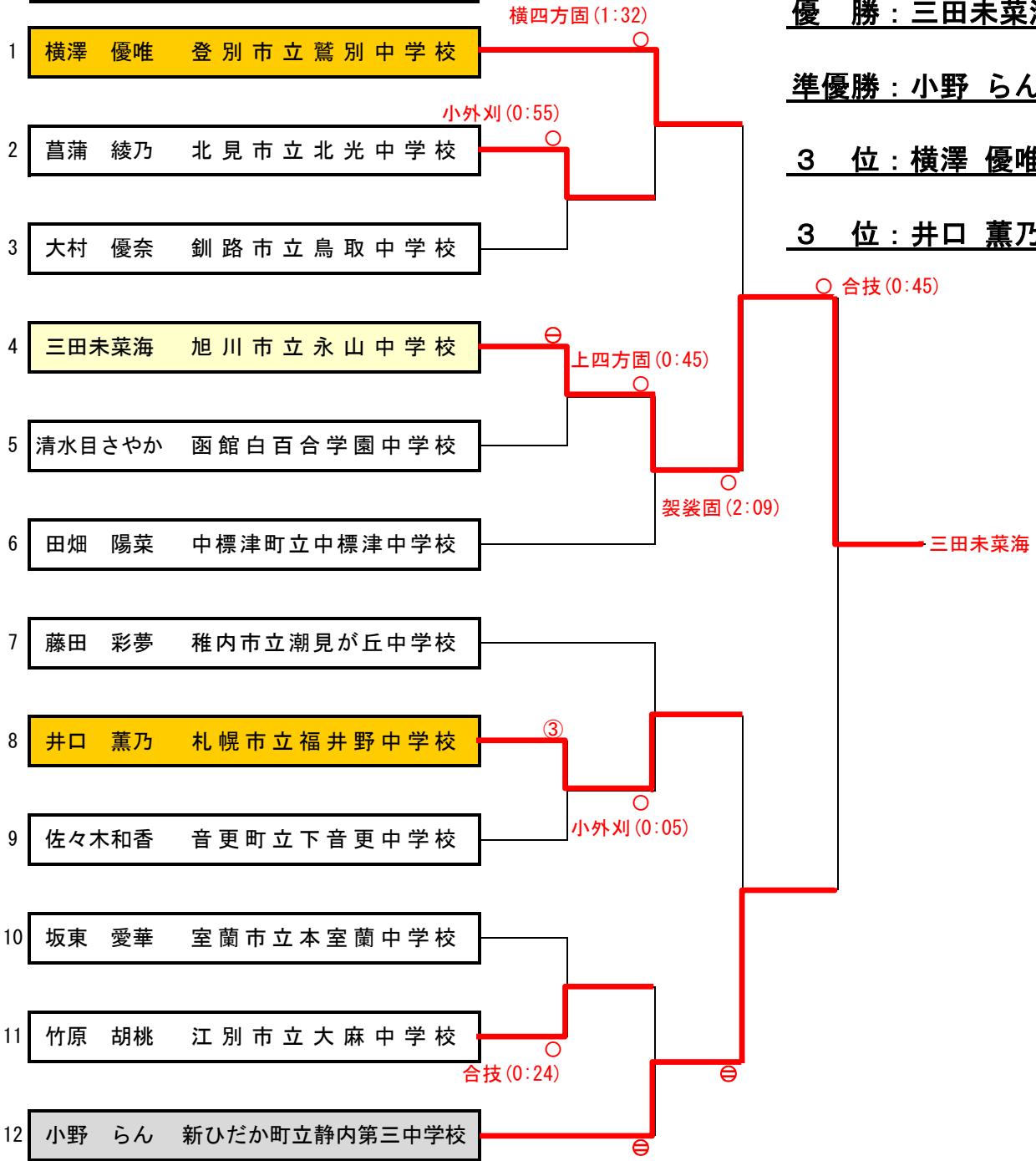

女子 -44kg級

優勝 亀田 采里

準優勝 吉田 友希

3位 石田 成美

3位 小角ほのか

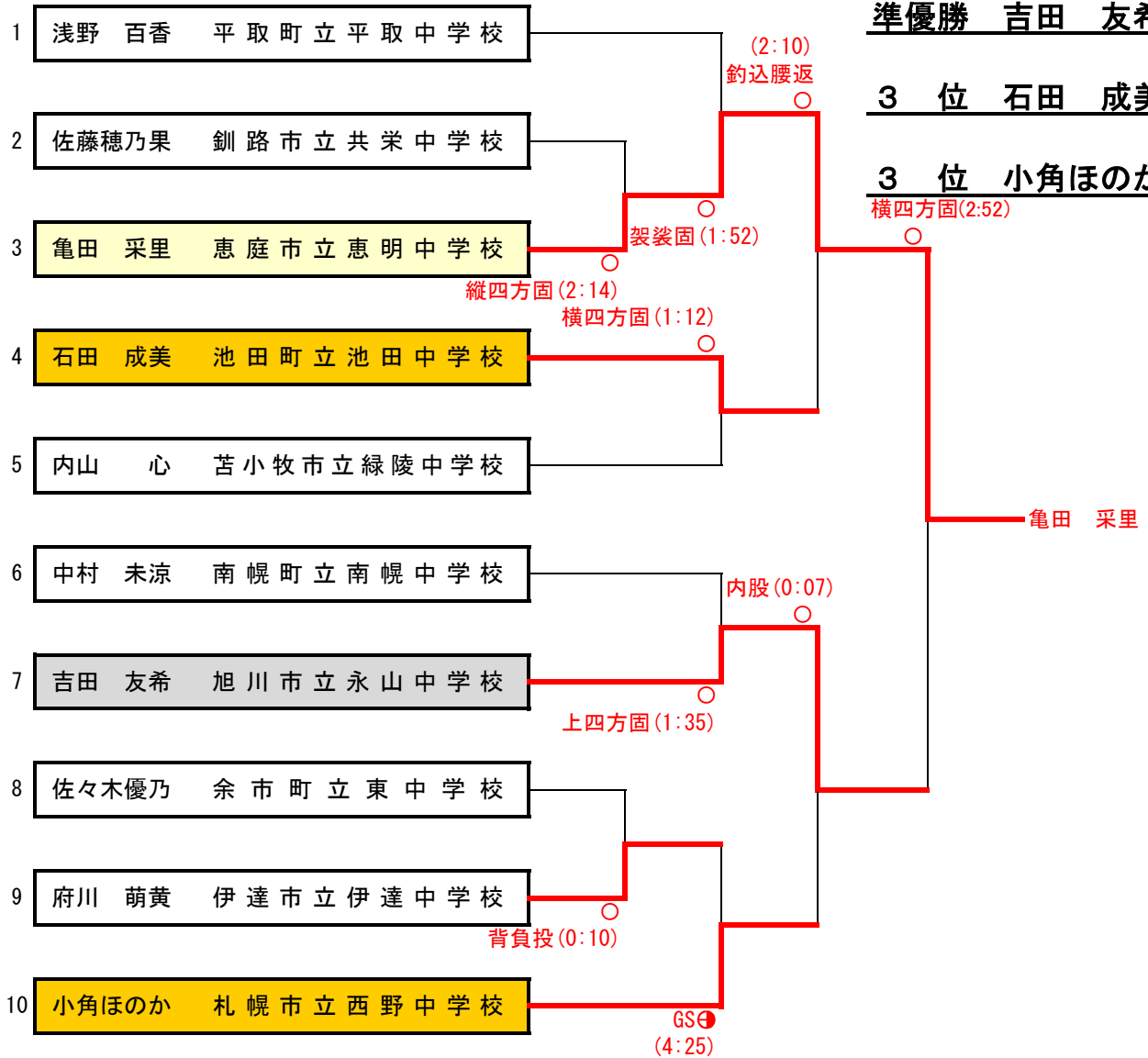

女子 -48kg級

優勝 市川 諒

準優勝 本多 沙耶

3位 越尾 真織

3位 畑中このは

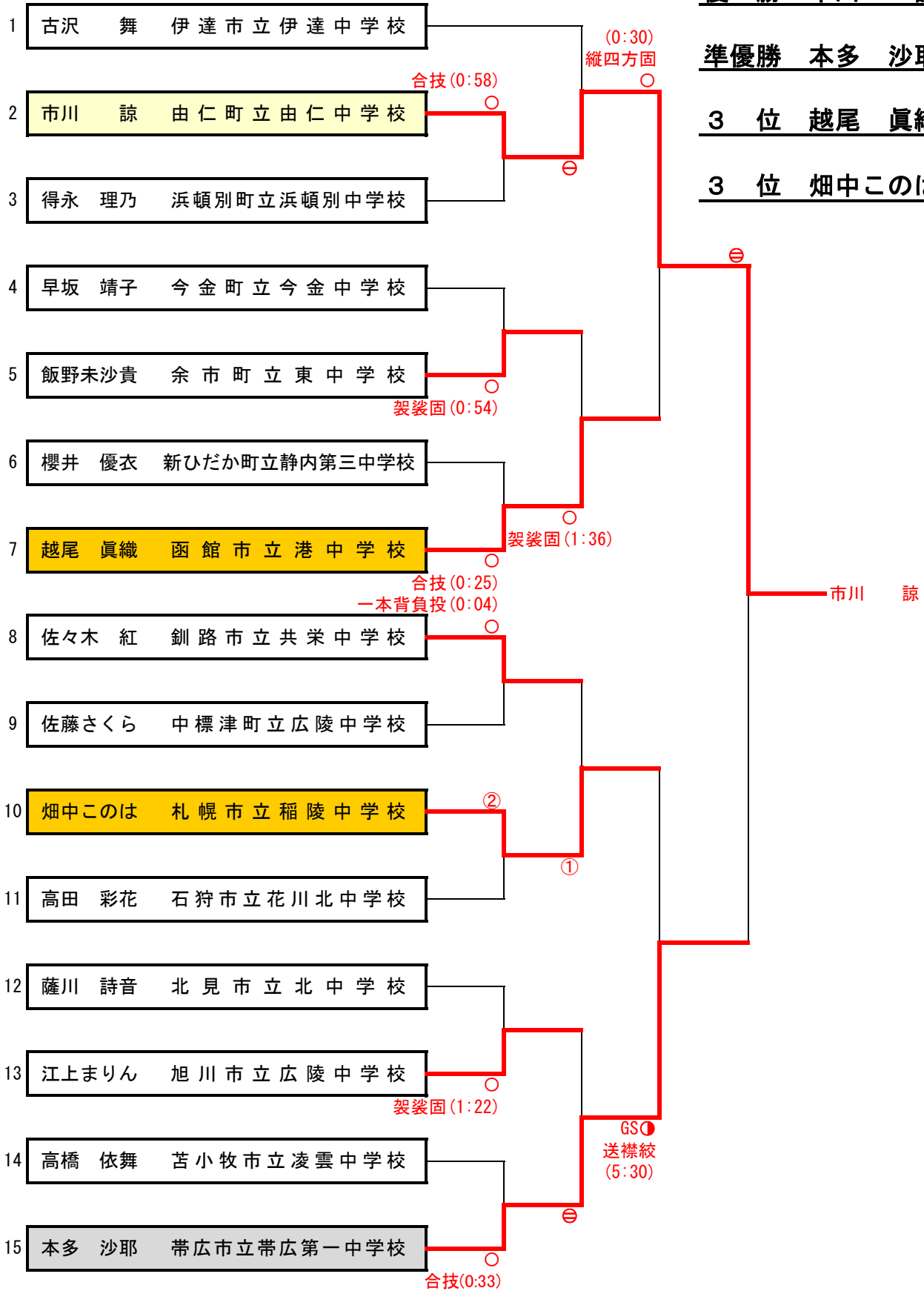

女子 -52kg級

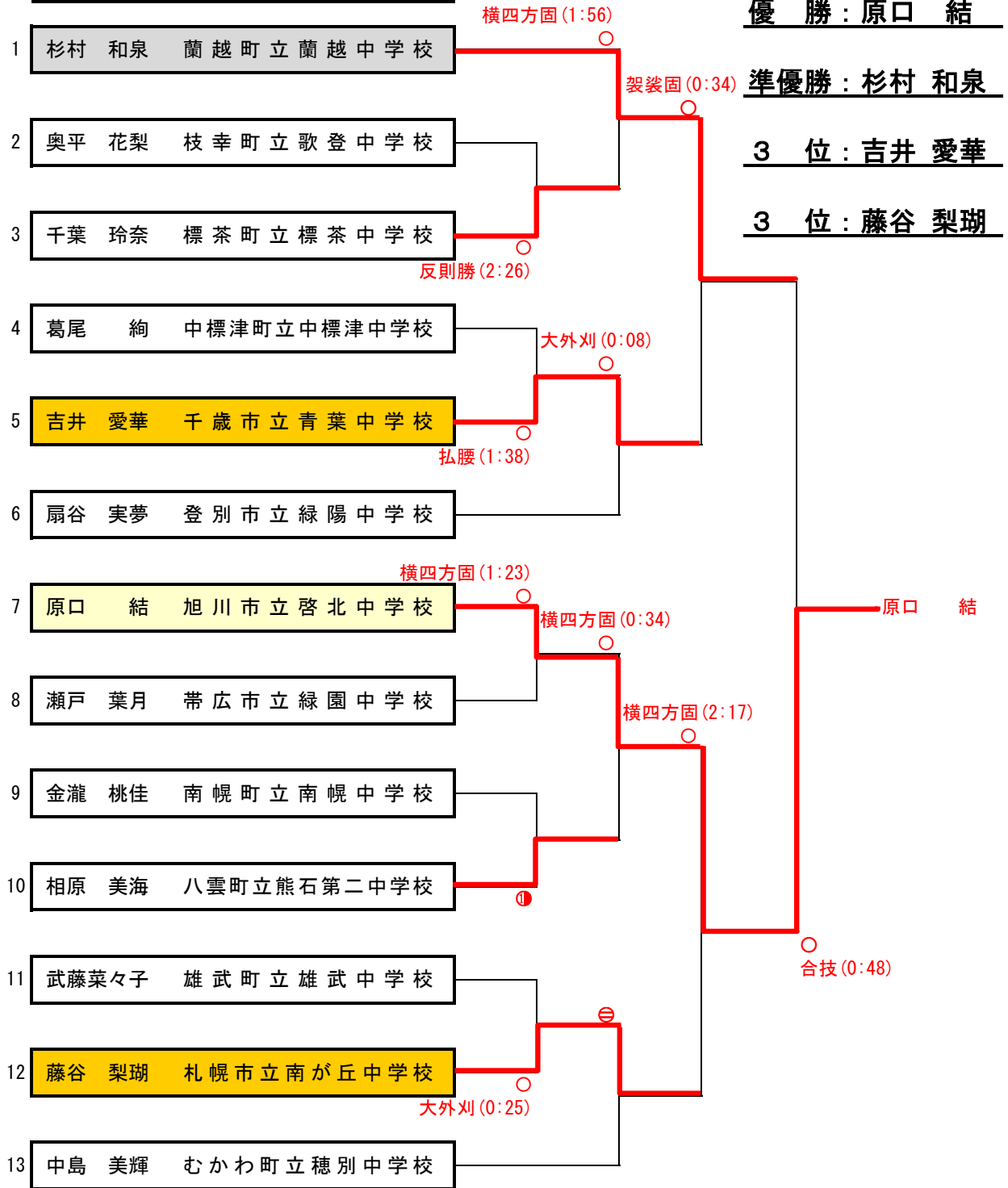

女子 -57kg級

優勝 野作 伶那

準優勝 小林光瑠瑚

3位 川村 真愛

3位 板東 歩里

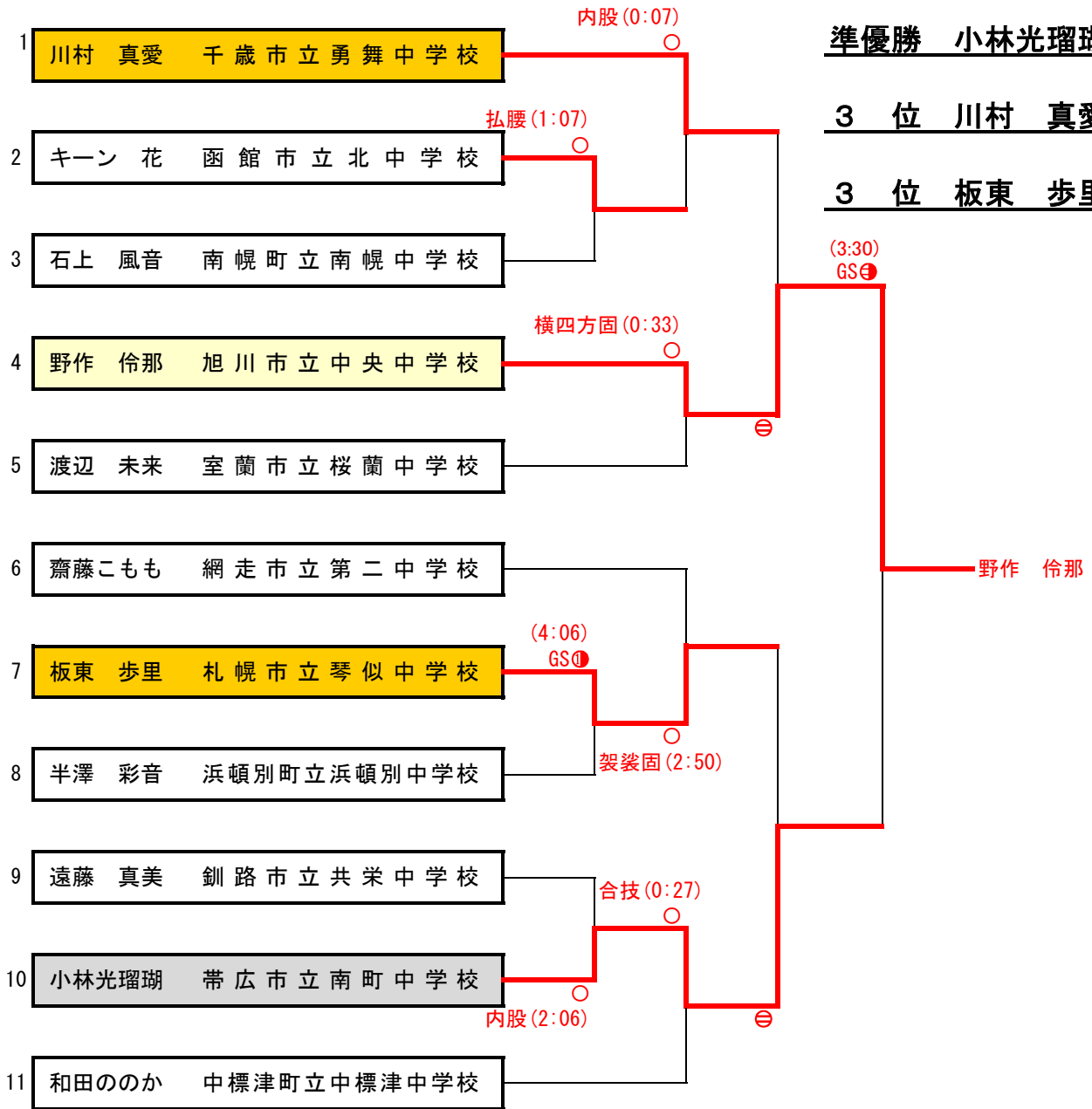

女子 -63kg級

- 1 佐々木 南 釧路市立共栄中学校
- 2 秋場 芽依 石狩市立花川北中学校
- 3 永井 梨湖 雄武町立雄武中学校
- 4 加藤穂乃佳 留萌市立港南中学校
- 5 扇谷 夢來 登別市立緑陽中学校
- 6 藤田美優香 島牧村立島牧中学校
- 7 松本 葵 浦河町立浦河第二中学校
- 8 藤井 紗耶 苫小牧市立青翔中学校
- 9 柳嶋 裕菜 旭川市立永山中学校
- 10 水戸部柚那 新得町立新得中学校
- 11 山田 園華 札幌市立真栄中学校
- 12 打越友紀乃 北斗市立上磯中学校
- 13 安藤 朱音 深川市立一已中学校

大外刈 (1:58)

①
(0:50)
横四方固
○

大外刈 (0:05)

①

①

横四方固 (2:34)
GS①
(4:33)

大外刈 (1:45)

小外刈 (2:32)

- 優勝 佐々木 南
- 準優勝 山田 園華
- 3 位 加藤穂乃佳
- 3 位 水戸部柚那

佐々木 南

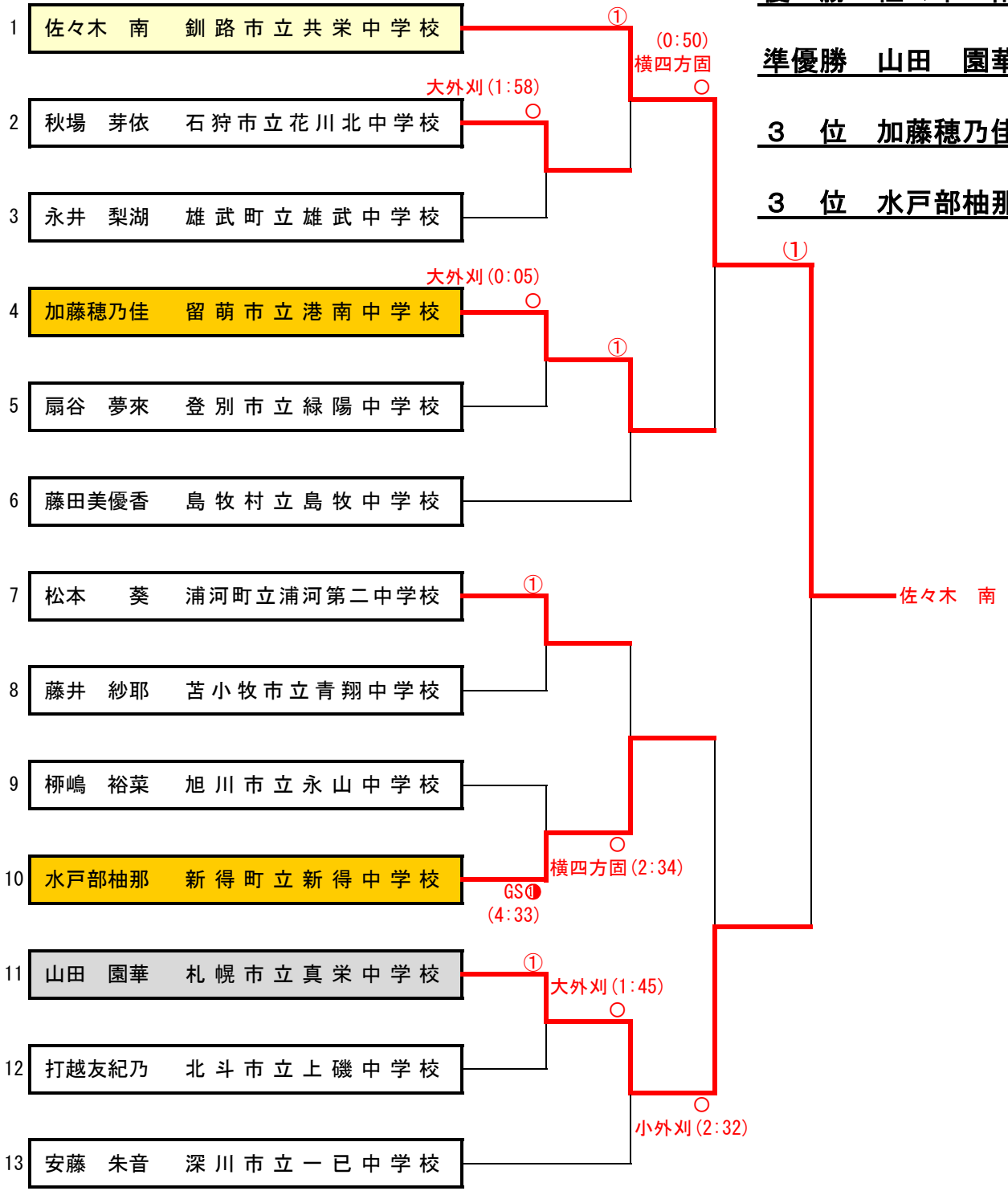

女子 -70kg級

優勝 中倉 由恵

準優勝 青沼 小雪

3位 金澤 春花

3位 笠原 千尋

< 予選リーグ >

◎ Aブロック

	青沼 小雪	松倉 瑚子	金澤 春花	勝率	順位
1	青沼 小雪 北広島市立大曲中学校	⊖	⊙ 袈裟固 (4:39)	2-0	1
2	松倉 瑚子 旭川市立六合中学校	△	△	0-2	3
3	金澤 春花 函館市立湯川中学校	△	⊙ (3:25)	1-1	2

◎ Bブロック

	中倉 由恵	小椋 香穂	笠原 千尋	横田ゆづき	勝率	順位
4	中倉 由恵 新冠町立新冠中学校	⊙ 内股 (0:25)	⊙ 合技 (2:27)	⊙ 袈裟固 (2:07)	3-0	1
5	小椋 香穂 浜頓別町立浜頓別中学校	△	△	△	0-3	4
6	笠原 千尋 札幌市立手稲中学校	⊙ 袈裟固 (0:44)	△	⊙ 袈裟固 (2:36)	2-1	2
7	横田ゆづき 帯広市立帯広第二中学校	△	△	△	1-2	3

< 決勝 >

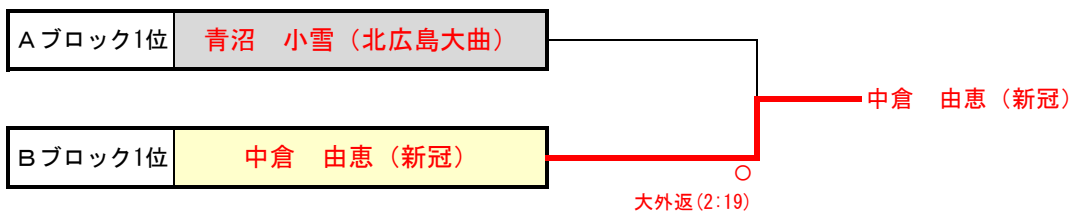

女子 +70kg級

優勝 安村 華琳

準優勝 齋藤 朱音

3位 丹羽 涼

3位 越後谷奈菜

